



2026

CATÁLOGO
DE PRODUTOS

Caixa de Derivação Fixa
CONDULETZEL®

Categorias I e II





WETZEL S.A.

Fundada em 1932, em Joinville (SC), a Wetzel é referência nacional em fundição de alumínio nos segmentos automotivo e eletrotécnico, destacando-se pela capacidade de atender demandas de alta exigência.

Com um portfólio amplo e diversificado, a empresa oferece soluções inovadoras e competitivas, desenvolvidas em parceria com seus clientes para assegurar alto desempenho em projetos de elevada complexidade técnica.

Comprometida com a qualidade e a excelência, investe continuamente em tecnologia, processos e pessoas, garantindo eficiência, confiabilidade e precisão em todas as etapas da produção.

Dinâmica e em constante evolução, a Wetzel consolida sua posição como sinônimo de qualidade, inovação e confiança no mercado brasileiro.

UNIDADES DE NEGÓCIOS

COMPONENTES PARA
INSTALAÇÕES **ELÉTRICAS**
E **ILUMINAÇÃO INDUSTRIAL**

COMPONENTES
AUTOMOTIVOS EM
ALUMÍNIO

ÍNDICE

6

Conceitos

Conduletzal Com Pintura

Sem Rosca

19 Com Parafusos Organometálicos

19 Sem Tampa

20 Tampa Cega

21 Tampa Cega com Vedação Externa

22 Com Parafusos Inox

22 Sem Tampa

23 Tampa Cega

24 Tampa Cega com Vedação Externa

26 Duplos e Triplos

Com Rosca BSP

28 Sem Tampa

29 Com Parafusos Organometálicos

29 Tampa Cega

30 Tampa Cega com Vedação

32 Com Parafusos Inox

32 Tampa Cega

33 Tampa Cega com Vedação

36 Duplos e Triplos

Com Rosca NPT

38 Sem Tampa

39 Com Parafusos Organometálicos

39 Tampa Cega

40 Tampa Cega com Vedação

42 Com Parafusos Inox

42 Tampa Cega

43 Tampa Cega com Vedação

Tampas

46 Tampas para Conduletzal

46 Tampa Cega

46 Tampa Mecanismos Modulares

47 Tampa Mecanismos Monoblocos

Conduletzel Sem Pintura

Sem Rosca

- 50 Com Parafusos Organometálicos _____
 - 50 Sem Tampa _____
 - 51 Tampa Cega _____
 - 52 Tampa Cega com Vedação Externa _____

- 53 Com Parafusos Inox _____
 - 53 Sem Tampa _____
 - 54 Tampa Cega _____
 - 55 Tampa Cega com Vedação Externa _____

- 57 Duplos e Triplos _____

Com Rosca BSP

- 59 Sem Tampa _____

- 60 Com Parafusos Organometálicos _____
 - 60 Tampa Cega _____
 - 61 Tampa Cega com Vedação _____

- 63 Com Parafusos Inox _____
 - 63 Tampa Cega _____
 - 64 Tampa Cega com Vedação _____

- 67 Sem Rosca Duplos e Triplos _____

Com Rosca NPT

- 69 Sem Tampa _____

- 70 Com Parafusos Organometálicos _____
 - 70 Tampa Cega _____
 - 71 Tampa Cega com Vedação _____

- 73 Com Parafusos Inox _____
 - 73 Tampa Cega _____
 - 74 Tampa Cega com Vedação _____

Tampas

- 77 Tampas para Conduletzel _____
 - 77 Tampa Cega _____
 - 77 Tampa Mecanismos Modulares _____
 - 78 Tampa Mecanismos Monoblocos _____

- 80 Acessórios Conduletzel _____

Linha Industrie

- 82 Módulos Industrie _____

- 83 Desenhos Técnicos _____

TIPOS DE ROSCAS

Os condutores de alumínio podem ser fabricados com dois tipos de rosca: **BSP** e **NPT**.

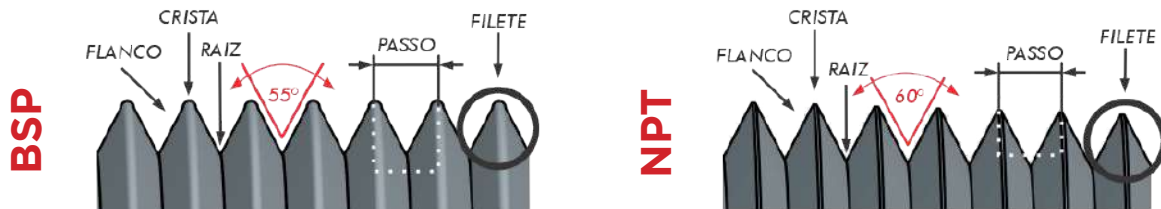

Na utilização de rosca BSP, a configuração da união entre condutor e eletroduto pode ser apresentada de duas maneiras:

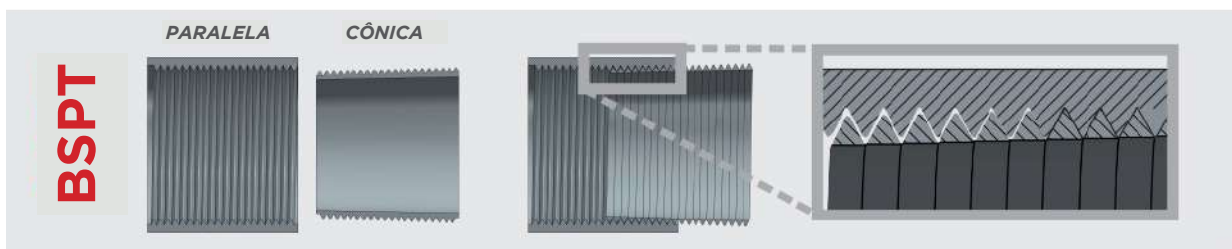
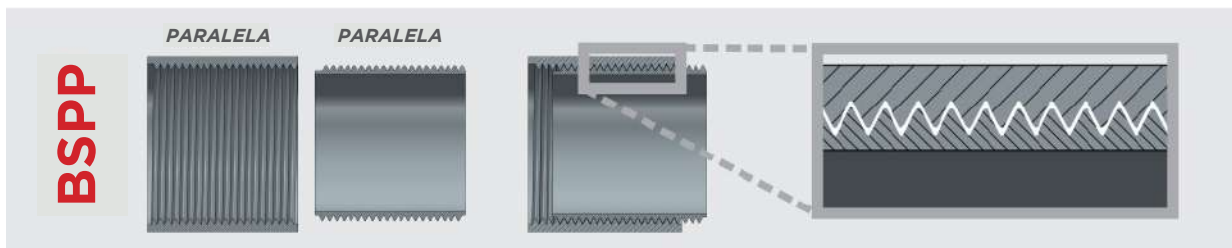
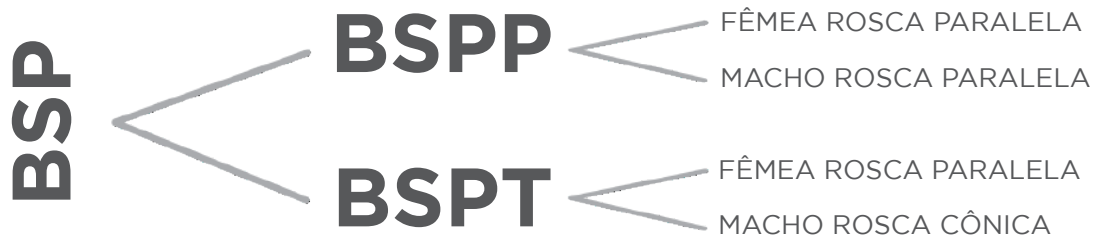

Enquanto uma configuração que utiliza rosca NPT possui tanto a conexão (fêmea) quanto o eletroduto (macho) cônico.

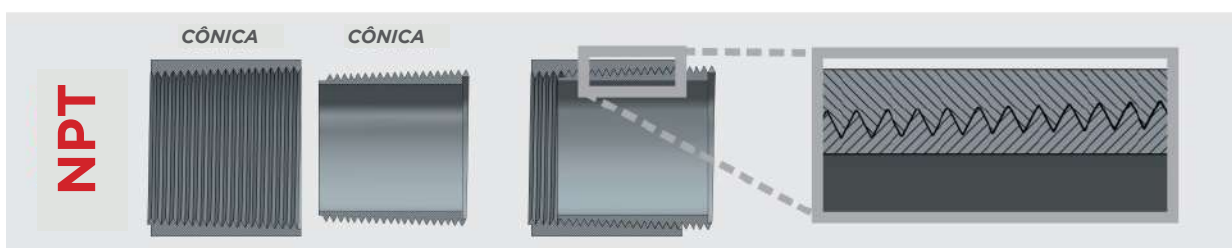

TIPOS DE VEDAÇÃO NA CONEXÃO

VEDAÇÕES EXTERNAS

TPE (Estireno-Etileno-Burileno-Estireno):

- Resistência aos raios UV, ozônio e ao envelhecimento por agentes atmosféricos;
- Boa resistência à fadiga e a vários agentes químicos como bases, ácidos, álcoois, detergentes e soluções aquosas;
- Alta memória elástica.

EPDM (Borracha de Etileno-Propileno-Dieno):

- Resistência ao ozônio e à intempérie;
- Resistência ao calor, à oxidação e a agentes químicos.

TIPOS DE VEDAÇÃO NA TAMPA

PVC (Policloreto de Vinila):

- Boa resistência mecânica;
- Não propagante de chamas;
- Oferece grau de proteção “5” (IP) com relação à penetração de poeiras e “4” (IP) com relação à penetração de líquidos.

CR (Policloropreno):

- Excelente resistência mecânica e à intempérie.
- Excelente resistência relacionada ao envelhecimento a elasticidade.
- Oferece grau de proteção “6” (IP) com relação à penetração de poeiras e “5” (IP) com relação à penetração de líquidos.

COMO OCORRE O GRAU DE PROTEÇÃO

CATEGORIA I - CONDULETE DE CONEXÃO FIXA SEM ROSCA

VEDAÇÃO NA TAMPA + VEDAÇÃO NA CONEXÃO

VEDAÇÃO NA TAMPA
(PVC)
+
VEDAÇÃO EXTERNA NA CONEXÃO
(EPDM) ou (TPE)
=
IP54



CATEGORIA II - CONDULETE DE CONEXÃO FIXA COM ROSCA

VEDAÇÃO NA TAMPA + CONEXÃO COM ROSCA

ROSCA BSP

+
VEDAÇÃO (PVC) = **IP54**
ou
VEDAÇÃO (CR) = **IP54**

ROSCA NPT

+
VEDAÇÃO (PVC) = **IP54**
ou
VEDAÇÃO (CR) = **IP65**



PARAFUSOS INOX E ORGANOMETÁLICOS

PARAFUSOS ORGANOMETÁLICOS



- ✓ Resistência à corrosão, superior aos parafusos bicromatizados
- ✓ Resistência mecânica superior
- ✓ Sem cromo, gerando menos impacto ambiental

PARAFUSOS INOX



- ✓ Alta resistência à corrosão
- ✓ Alta resistência mecânica
- ✓ Resistência a grandes variações de temperatura

DIMENSÕES DAS CAIXAS DE DERIVAÇÃO

CATEGORIA I - CONDULETE DE CONEXÃO FIXA SEM ROSCA					
CONFORME NORMA ABNT NBR 15701:2016					
Ø NOMINAL mm	BITOLA pol	A mm	B mm	C mm	D mm
15	1/2"	88	46	36	17
20	3/4"	88	46	38	17
25	1"	110	53	47	20
32	1.1/4"	120	60	50	24
40	1.1/2"	135	70	59	24
50	2"	149	80	73	30
65	2.1/2"	172	90	87	35
80	3"	190	100	100	39
100	4"	210	120	128	45

CATEGORIA II - CONDULETE DE CONEXÃO FIXA COM ROSCA					
CONFORME NORMA ABNT NBR 15701:2016					
Ø NOMINAL mm	BITOLA pol	A mm	B mm	C mm	D mm
15	1/2"	88	46	36	17
20	3/4"	88	46	38	17
25	1"	110	53	47	20
32	1.1/4"	120	60	50	24
40	1.1/2"	135	70	59	24
50	2"	149	80	73	30
65	2.1/2"	172	90	87	35
80	3"	190	100	100	39
100	4"	210	120	128	45



Figura equivalente aos Conduletes das **categorias I e II**

NOMENCLATURAS CONDULETES

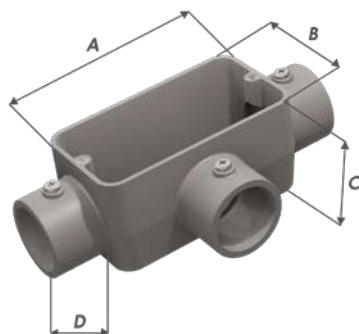

ENTENDA A ESTRUTURA DOS PRODUTOS

As caixas de derivação **WETZEL**, também conhecidas como **CONDULETZEL®** ou condulettes, são produtos essenciais para instalação elétrica aparente.

Estas são fabricadas conforme a norma **ABNT NBR 15701**, e possuem uma grande variedade de configurações para cada aplicação.

A escolha do produto depende, em grande parte, do ambiente em que será instalado.

Este catálogo refere-se exclusivamente às caixas de derivação das **CATEGORIAS I E II (CONDULETES DE CONEXÃO FIXA - COM E SEM ROSCA)**.

As caixas de derivação da **CATEGORIA III (CONDULETE DE CONEXÃO MÓVEL)**, também conhecidas como **POLIWETZEL®** ou condulettes múltiplos, não são objeto desse catálogo.

Informações sobre estes produtos, você encontra no catálogo específico, POLIWETZEL® - Caixas de Derivação Categoria III.

A seguir, são apresentados os critérios para escolha da melhor opção para instalação aparente.

Critério I: PROTEÇÃO

As caixas de derivação **CONDULETZEL®** são produzidas com ou sem pintura.

Os produtos com pintura, oferecem uma proteção superior contra corrosão. Por esse motivo são especialmente indicados para ambientes mais agressivos, como áreas com poluição, umidade ou salinidade. A pintura em eletrostática á pó é a mais indicada para o produto, por oferecer a melhor proteção. Também é utilizada por razões estéticas, uma vez que os produtos com pintura, apresentam um acabamento de superfície com aparência uniforme e muito mais agradável. Nas Caixas Conduletzel®, a pintura é aplicada apenas na parte externa.

A cor padrão do **CONDULETZEL®** com pintura é o cinza mussel 6.5, porém a **WETZEL** pode atender solicitações sob encomenda de outras cores como: o vermelho segurança, o branco, entre outras.

Os produtos sem pintura quando expostos ao tempo, podem sofrer a chamada oxidação branca, que pode ser mais intensa quanto mais agressivo for o ambiente. Em princípio, os ambientes úmidos e salinos são os mais agressivos, no que se refere a ambientes naturais. No entanto, certos processos existentes na indústria, podem resultar em um ambiente extremamente agressivo (com presença de umidade/poeiras). Nesses casos, os produtos com pintura, são também indicados.

No caso de alta exigência na performance do produto no que se refere a durabilidade, a **WETZEL** disponibiliza sob encomenda a linha produzida com liga de alumínio **WETZEL COPPER FREE** ou **WETZEL LOW COPPER®.***

**Teor de cobre inferior à 0,75%*



Critério II: COM OU SEM ROSCA

Após escolher o acabamento da superfície, mais adequado ao ambiente, é necessário escolher a forma de fixação do eletroduto na caixa de derivação. Essa fixação pode ser feita por meio de rosca na parte interna da conexão ou sem rosca por meio de travamento com parafuso.

A decisão de utilização das caixas de derivação com ou sem rosca, está diretamente ligada a necessidade de fixação e vedação na união do eletroduto com a caixa de derivação. O sistema de roscas confere maior firmeza à fixação do eletroduto na caixa de derivação, se comparado ao sistema sem roscas.

As roscas também possuem um importante papel no que se refere a vedação, sendo recomendadas, em ambientes sujeitos a ação de agentes sólidos e líquidos (Ex.: ambientes externos e desabrigados, sujeitos à ação do tempo/ambientes industriais com presença de poeiras/ambientes sujeitos à lavagem periódica e/ou presença de vapor ou umidade).

As caixas de derivação **CONDULETZEL®** são produzidas com duas opções de roscas: BSP e NPT; Sendo a rosca NPT a mais eficiente em vedação.

Na opção sem rosca, as caixas de derivação oferecem menor proteção contra agentes líquidos e sólidos (poeiras), portanto não são recomendadas para utilização em ambientes externos ou mesmo internos sujeitos a estes agentes. Determinadas aplicações permitem sua utilização nesses ambientes, porém nesses casos, elas devem estar providas de vedações (vide critério V).

Critério III: PARAFUSOS

Os parafusos são utilizados nas caixas de derivação **CONDULETZEL®**, para fixação da tampa e para travamento dos eletrodutos (nos modelos sem rosca), a linha **CONDULETZEL®** é disponibilizada com duas opções de parafusos.

PARAFUSOS ORGANOMETÁLICOS: Possuem aspecto fosco e grande resistência à agentes químicos, com performance superior quando comparados aos parafusos comuns, conhecidos como “bicromatizados”.

PARAFUSOS INOX: Possuem aspecto brilhante e grande resistência mecânica, á variações de temperatura e á agentes químicos.

Critério IV: TAMPAS

As tampas são fornecidas em três opções: cegas, modulares (para mecanismos em módulos) ou convencionais (para mecanismos monoblocos).

As **TAMPAS CEGAS**, não possuem elementos vazados para fixação de quaisquer mecanismos, tendo como principal função o fechamento da caixa.

As **TAMPAS MODULARES** são próprias para os mecanismos da linha INDUSTRIE WETZEL, com os quais há 100% de compatibilidade garantida no que se refere ao dimensional de encaixe e segurança. Elas dispensam a variedade de tampas necessárias quando utilizados os mecanismos monoblocos.

Já as **TAMPAS CONVENCIONAIS**, são recomendadas quando o mecanismo possui a configuração monobloco. Elas possuem uma grande variedade de elementos vazados, de acordo com a configuração do mecanismo monobloco. Em função da grande quantidade de fabricantes de mecanismos existentes no mercado, é necessário que no momento da escolha, seja realizada a conferência da compatibilidade dos produtos destes fabricantes com as tampas correspondentes.

Importante ressaltar que, independente da escolha da opção de tampa, é sempre mais econômico adquirir as caixas já montadas com tampas cegas ou modulares, do que comprá-las separadamente.

As caixas de derivação **CONDULETZEL®** podem ser fornecidas com ou sem tampa até a bitola de uma polegada. Acima de uma polegada, as mesmas são fornecidas exclusivamente com tampas.



Critério V: VEDAÇÕES

Tão importante quanto a presença de rosca, apresentada no critério II, para conferência de um grau proteção (IP) significativo, as vedações da tampa e das conexões (nos modelos sem rosca), são igualmente relevantes.

No que se refere ao material construtivo, a **WETZEL** possui dois tipos de vedações para tampas: Policloreto de Vinila e Policloropreno.

A junta de **POLICLORETO DE VINILA (PVC)**, confere um grau de proteção **IP 54***.

A junta de **POLICLOROPRENO (CR)**, confere um grau de proteção **IP 65***.

Além das vedações nas tampas, nos condutores sem rosca, indica-se a utilização de vedações na união das conexões com os eletrodutos, para conferir um melhor grau de proteção.

De acordo com a bitola do condutor, as vedações das conexões podem ser de **ESTIRENO-ETILENO-BUTILENO-ESTIRENO (TPE)** ou **BORRACHA DE ETILENO-PROPILENO-DIENO (EPDM)**, possuindo igual eficiência de vedação.

Assim, cada uma das opções de vedação, em conjunto com a opção de rosca ou vedação na conexão, conferirá um grau de proteção diferente ao produto final.

A exemplo do que ocorre com as tampas, o **CONDULETZEL®** adquirido já montado (caixa + tampa + vedação), é mais econômico se comparado a aquisição dos componentes avulsos. Quanto mais completo é o produto, mais econômico proporcionalmente ele se torna.

** Considerando penetração entre corpo e tampa do condutor. Para obter o grau de proteção (IP) do conjunto, as vedações e/ou roscas das conexões também precisam ser consideradas.*

Critério VI: BITOLAS

A bitola do **CONDULETZEL®** está diretamente relacionada a bitola do eletroduto. Ou seja, o diâmetro da conexão do **CONDULETZEL®** deve ser correspondente ao diâmetro do eletroduto utilizado.

Nota: A bitola ideal do eletroduto, tem relação direta com a espessura e quantidade de cabos, conforme a norma **NBR 5410**

Critério VII: TIPOS

Existem 8 tipos (formatos) de caixas de derivação de conexão fixa, previstos em norma. Em geral, os tipos necessários para cada instalação, estão especificados em seu projeto.

São eles:



C - Continuous: Para utilização nas ligações retas de eletrodutos.



E - End: Para utilização nas extremidades finais da instalação.



LB - L Back: Para utilização nas ligações de eletrodutos com curva para trás.



LL - L Left: Para utilização nas ligações de eletrodutos com curva à esquerda.



LR - L Right: Para utilização nas ligações de eletrodutos com curva à direita.



T - Formato T: Para utilização nas ligações perpendiculares, de uma instalação de eletrodutos em reta contínua.



TB - T Back: Para utilização nas ligações perpendiculares para trás, de uma instalação de eletrodutos em reta contínua.



X - Formato X: Para utilização nas ligações de cruzamento de uma instalação de eletrodutos em reta contínua vertical, com uma instalação em reta contínua horizontal.

No caso de dúvidas, os consultores **WETZEL** estão à disposição nos canais de atendimento abaixo:

+55 47 3451-8784
www.WETZEL.com.br

CONDULETZEL[®]

COM PINTURA EXTERNA CINZA MUNSSEL 6.5



PINTURA EXTERNA
CINZA MUNSSEL 6.5



SEM ROSCA

PÁGINA 18



ROSCA BSP

PÁGINA 27



ROSCA NPT

PÁGINA 37

SEM ROSCA

COM PINTURA EXTERNA CINZA MUNSSEL 6.5

PARAFUSO
ORGANOMETÁLICO
OU INOX



SEM ROSCA

CONHEÇA MAIS SOBRE

- SEM TAMPA, COM TAMPA CEGA OU MODULAR;
- PARAFUSOS ORGANOMETÁLICOS OU INOX;
- COM OU SEM VEDAÇÕES.

FIXAÇÃO COM PARAFUSO

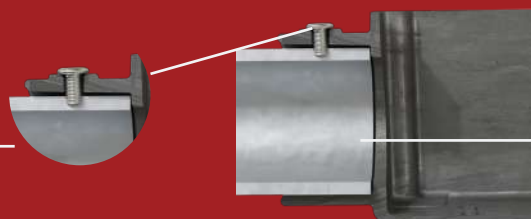

• CONDULETEZEL

• ELETRODUTO



CONDULETZEL® SEM ROSCA
COM PARAFUSOS ORGANOMETÁLICOS

SEM TAMPA

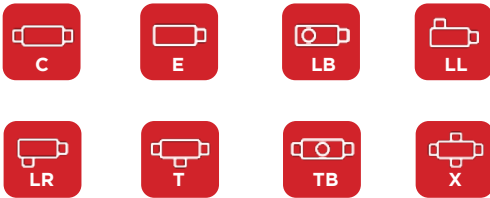

MODELO	BITOLA	CÓDIGO	QT. POR EMB.
C	1/2"	E012020021	4
	3/4"	E012020031	4
	1"	E012020041	4
E	1/2"	E012030021	4
	3/4"	E012030031	4
	1"	E012030041	4
LB	1/2"	E012040021	4
	3/4"	E012040031	4
	1"	E012040041	4
LL	1/2"	E012050021	4
	3/4"	E012050031	4
	1"	E012050041	4
LR	1/2"	E012060021	4
	3/4"	E012060031	4
	1"	E012060041	4
T	1/2"	E012070021	4
	3/4"	E012070031	4
	1"	E012070041	4
TB	1/2"	E012090021	4
	3/4"	E012090031	4
	1"	E012090041	4
X	1/2"	E012100021	4
	3/4"	E012100031	4
	1"	E012100041	4

LINHA INDUSTRIE

MECANISMOS MODULARES

MÓDULOS WETZEL

ESPECIALMENTE DESENVOLVIDOS PARA AS TAMPA MODULARES DE POLI**WETZEL** E CONDULETZEL.



Disponível na página 82

COM PINTURA CINZA MUNSEL 6.5 - SEM ROSCA

CONDULETZEL® SEM ROSCA COM PARAFUSOS ORGANOMETÁLICOS

TAMPA CEGA

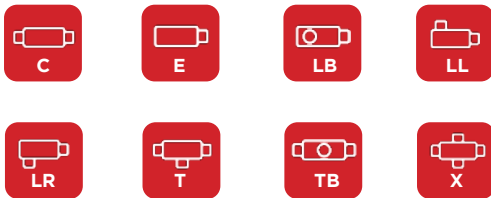

MODELO	BITOLA	CÓDIGO	QT. POR EMB.
C	1/2"	E012020020	4
	3/4"	E012020030	4
	1"	E012020040	4
	1.1/4"	E012020050	2
	1.1/2"	E012020060	2
	2"	E012020070	2
	2.1/2"	E012020080	1
	3"	E012020090	1
E	1/2"	E012030020	4
	3/4"	E012030030	4
	1"	E012030040	4
	1.1/4"	E012030050	2
	1.1/2"	E012030060	2
	2"	E012030070	2
	2.1/2"	E012030080	1
	3"	E012030090	1
LB	1/2"	E012040020	4
	3/4"	E012040030	4
	1"	E012040040	4
	1.1/4"	E012040050	2
	1.1/2"	E012040060	2
	2"	E012040070	2
	2.1/2"	E012040080	1
	3"	E012040090	1

MODELO	BITOLA	CÓDIGO	QT. POR EMB.
LL	1/2"	E012050020	4
	3/4"	E012050030	4
	1"	E012050040	4
	1.1/4"	E012050050	2
	1.1/2"	E012050060	2
	2"	E012050070	2
	2.1/2"	E012050080	1
	3"	E012050090	1
LR	1/2"	E012060020	4
	3/4"	E012060030	4
	1"	E012060040	4
	1.1/4"	E012060050	2
	1.1/2"	E012060060	2
	2"	E012060070	2
	2.1/2"	E012060080	1
	3"	E012060090	1
T	1/2"	E012070020	4
	3/4"	E012070030	4
	1"	E012070040	4
	1.1/4"	E012070050	2
	1.1/2"	E012070060	2
	2"	E012070070	2
	2.1/2"	E012070080	1
	3"	E012070090	1
TB	1/2"	E012090020	4
	3/4"	E012090030	4
	1"	E012090040	4
	1.1/4"	E012090050	2
	1.1/2"	E012090060	2
	2"	E012090070	2
	2.1/2"	E012090080	1
	3"	E012090090	1
X	1/2"	E012100020	4
	3/4"	E012100030	4
	1"	E012100040	4
	1.1/4"	E012100050	2
	1.1/2"	E012100060	2
	2"	E012100070	2
	2.1/2"	E012100080	1
	3"	E012100090	1



CONDULETZEL® SEM ROSCA
COM PARAFUSOS ORGANOMETÁLICOS

TAMPA CEGA

VEDAÇÃO DE PVC NA TAMPA

VEDAÇÃO EXTERNA NAS CONEXÕES

EPDM 1/2" A 1" - TPE 1.1/4" A 2"



MODELO	BITOLA	CÓDIGO	QT. POR EMB.
C	1/2"	E012022020	4
	3/4"	E012022030	4
	1"	E012022040	4
	1.1/4"	E012223055	2
	1.1/2"	E012223065	2
	2"	E012223075	2
E	1/2"	E012032020	4
	3/4"	E012032030	4
	1"	E012032040	4
	1.1/4"	E012233055	2
	1.1/2"	E012233065	2
	2"	E012233075	2
LB	1/2"	E012042020	4
	3/4"	E012042030	4
	1"	E012042040	4
	1.1/4"	E012243055	2
	1.1/2"	E012243065	2
	2"	E012243075	2
LL	1/2"	E012052020	4
	3/4"	E012052030	4
	1"	E012052040	4
	1.1/4"	E012253055	2
	1.1/2"	E012253065	2
	2"	E012253075	2
LR	1/2"	E012062020	4
	3/4"	E012062030	4
	1"	E012062040	4
	1.1/4"	E012263055	2
	1.1/2"	E012263065	2
	2"	E012263075	2
T	1/2"	E012072020	4
	3/4"	E012072030	4
	1"	E012072040	4
	1.1/4"	E012273055	2
	1.1/2"	E012273065	2
	2"	E012273075	2
TB	1/2"	E012092020	4
	3/4"	E012092030	4
	1"	E012092040	4
	1.1/4"	E012293055	2
	1.1/2"	E012293065	2
	2"	E012293075	2
X	1/2"	E012102020	4
	3/4"	E012102030	4
	1"	E012102040	4
	1.1/4"	E012113055	2
	1.1/2"	E012113065	2
	2"	E012113075	2

COM PINTURA CINZA MUNSSEL 6.5 - SEM ROSCA

CONDULETZEL® SEM ROSCA COM PARAFUSOS INOX

SEM TAMPA

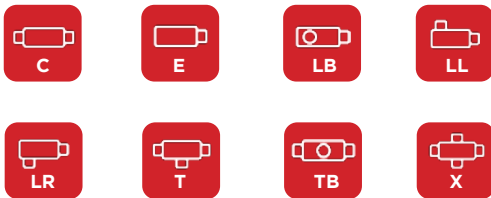

MODELO	BITOLA	CÓDIGO	QT. POR EMB.
C	1/2"	E050023021	4
	3/4"	E050023031	4
	1"	E050023041	4
E	1/2"	E050033021	4
	3/4"	E050033031	4
	1"	E050033041	4
LB	1/2"	E050043021	4
	3/4"	E050043031	4
	1"	E050043041	4
LL	1/2"	E050053021	4
	3/4"	E050053031	4
	1"	E050053041	4
LR	1/2"	E050063021	4
	3/4"	E050063031	4
	1"	E050063041	4
T	1/2"	E050073021	4
	3/4"	E050073031	4
	1"	E050073041	4
TB	1/2"	E050093021	4
	3/4"	E050093031	4
	1"	E050093041	4
X	1/2"	E050103021	4
	3/4"	E050103031	4
	1"	E050103041	4

LINHA INDUSTRIE

MECANISMOS MODULARES

MÓDULOS WETZEL

ESPECIALMENTE DESENVOLVIDOS PARA AS
TAMPAS MODULARES DE POLI**WETZEL** E
CONDULETZEL.



Disponível na página 82



CONDULETZEL® SEM ROSCA
COM PARAFUSOS INOX

TAMPA CEGA



MODELO	BITOLA	CÓDIGO	QT. POR EMB.
C	1/2"	E050023020	4
	3/4"	E050023030	4
	1"	E050023040	4
	1.1/4"	E050023050	2
	1.1/2"	E050023060	2
	2"	E050023070	2
	2.1/2"	E050023080	1
	3"	E050023090	1
	4"	E050023110	1
E	1/2"	E050033020	4
	3/4"	E050033030	4
	1"	E050033040	4
	1.1/4"	E050033050	2
	1.1/2"	E050033060	2
	2"	E050033070	2
	2.1/2"	E050033080	1
	3"	E050033090	1
	4"	E050033110	1
LB	1/2"	E050043020	4
	3/4"	E050043030	4
	1"	E050043040	4
	1.1/4"	E050043050	2
	1.1/2"	E050043060	2
	2"	E050043070	2
	2.1/2"	E050043080	1
	3"	E050043090	1
	4"	E050043110	1

MODELO	BITOLA	CÓDIGO	QT. POR EMB.
LL	1/2"	E050053020	4
	3/4"	E050053030	4
	1"	E050053040	4
	1.1/4"	E050053050	2
	1.1/2"	E050053060	2
	2"	E050053070	2
	2.1/2"	E050053080	1
	3"	E050053090	1
	4"	E050053110	1
LR	1/2"	E050063020	4
	3/4"	E050063030	4
	1"	E050063040	4
	1.1/4"	E050063050	2
	1.1/2"	E050063060	2
	2"	E050063070	2
	2.1/2"	E050063080	1
	3"	E050063090	1
	4"	E050063110	1
T	1/2"	E050073020	4
	3/4"	E050073030	4
	1"	E050073040	4
	1.1/4"	E050073050	2
	1.1/2"	E050073060	2
	2"	E050073070	2
	2.1/2"	E050073080	1
	3"	E050073090	1
	4"	E050073110	1
TB	1/2"	E050093020	4
	3/4"	E050093030	4
	1"	E050093040	4
	1.1/4"	E050093050	2
	1.1/2"	E050093060	2
	2"	E050093070	2
	2.1/2"	E050093080	1
	3"	E050093090	1
	4"	E050093110	1
X	1/2"	E050103020	4
	3/4"	E050103030	4
	1"	E050103040	4
	1.1/4"	E050103050	2
	1.1/2"	E050103060	2
	2"	E050103070	2
	2.1/2"	E050103080	1
	3"	E050103090	1
	4"	E050103110	1

COM PINTURA CINZA MUNSEL 6.5 - SEM ROSCA

CONDULETZEL® SEM ROSCA COM PARAFUSOS INOX

TAMPA CEGA

VEDAÇÃO DE PVC NA TAMPA

VEDAÇÃO EXTERNA NAS CONEXÕES

EPDM 1/2" A 1" - TPE 1.1/4" A 2"

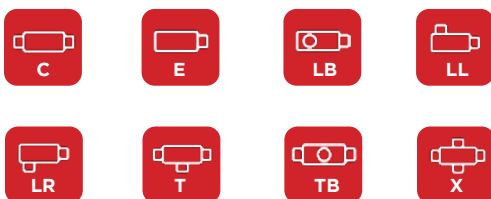

MODELO	BITOLA	CÓDIGO	QT. POR EMB.
C	1/2"	E044023020	4
	3/4"	E044023030	4
	1"	E044023040	4
	1.1/4"	E044023055	2
	1.1/2"	E044023065	2
	2"	E044023075	2
E	1/2"	E044033020	4
	3/4"	E044033030	4
	1"	E044033040	4
	1.1/4"	E044033055	2
	1.1/2"	E044033065	2
	2"	E044033075	2
LB	1/2"	E044043020	4
	3/4"	E044043030	4
	1"	E044043040	4
	1.1/4"	E044043055	2
	1.1/2"	E044043065	2
	2"	E044043075	2
LL	1/2"	E044053020	4
	3/4"	E044053030	4
	1"	E044053040	4
	1.1/4"	E044053055	2
	1.1/2"	E044053065	2
	2"	E044053075	2
LR	1/2"	E044063020	4
	3/4"	E044063030	4
	1"	E044063040	4
	1.1/4"	E044063055	2
	1.1/2"	E044063065	2
	2"	E044063075	2
T	1/2"	E044073020	4
	3/4"	E044073030	4
	1"	E044073040	4
	1.1/4"	E044073055	2
	1.1/2"	E044073065	2
	2"	E044073075	2
TB	1/2"	E044093020	4
	3/4"	E044093030	4
	1"	E044093040	4
	1.1/4"	E044093055	2
	1.1/2"	E044093065	2
	2"	E044093075	2
X	1/2"	E044103020	4
	3/4"	E044103030	4
	1"	E044103040	4
	1.1/4"	E044103055	2
	1.1/2"	E044103065	2
	2"	E044103075	2

SEM ROSCA

DUPLO E TRIPLO

COM PINTURA EXTERNA CINZA MUNSSEL 6.5

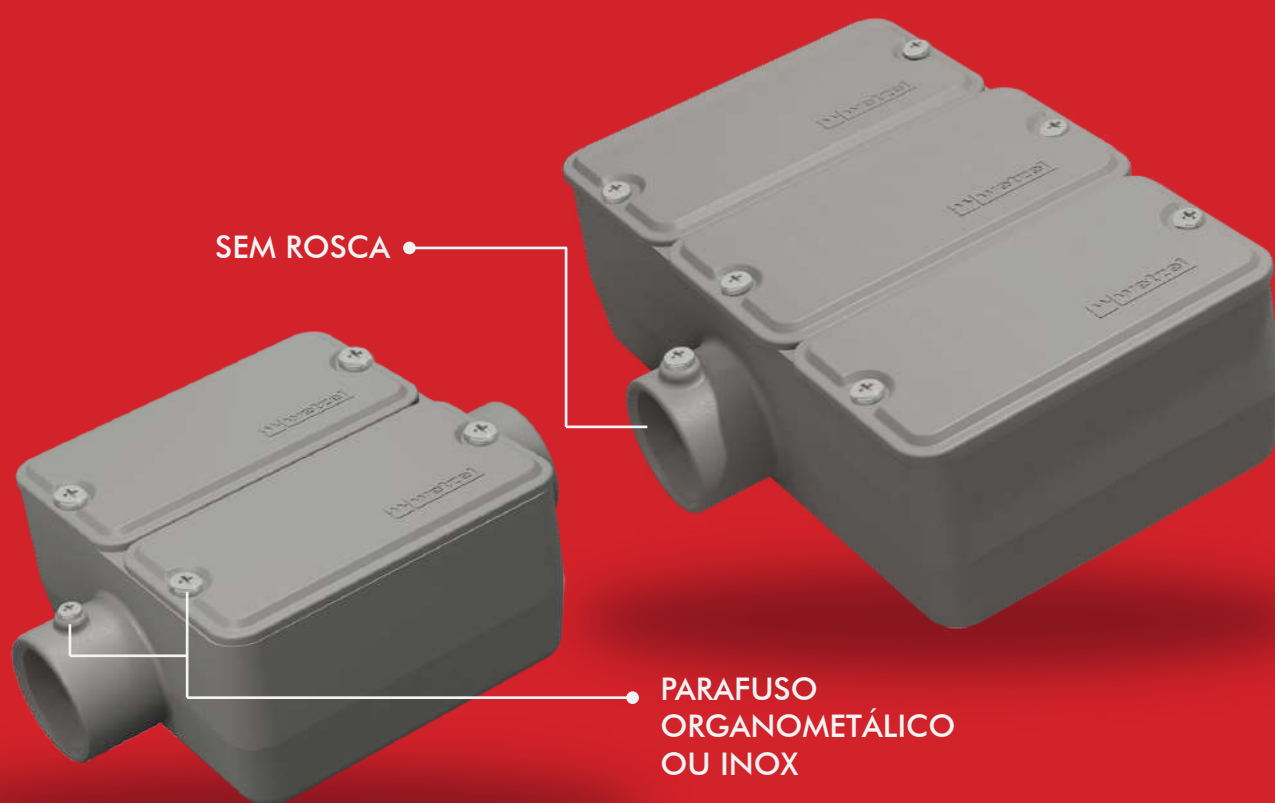

CONHEÇA MAIS SOBRE

- SEM TAMPA OU COM TAMPA CEGA;
- PARAFUSOS ORGANOMETÁLICOS OU INOX;

COM PINTURA CINZA MUNSSEL 6.5 - SEM ROSCA

CONDULETZEL® SEM ROSCA COM PARAFUSOS ORGANOMETÁLICOS

DUPLO

SEM TAMPA



MODELO	BITOLA	CÓDIGO	QT. POR EMB.
C	3/4"	E012120031	4
E	3/4"	E012130031	4



CONDULETZEL® SEM ROSCA COM PARAFUSOS ORGANOMETÁLICOS

DUPLO

COM TAMPA



MODELO	BITOLA	CÓDIGO	QT. POR EMB.
C	3/4"	E012120030	4
E	3/4"	E012130030	4



CONDULETZEL® SEM ROSCA COM PARAFUSOS ORGANOMETÁLICOS

TRIPLO

SEM TAMPA



MODELO	BITOLA	CÓDIGO	QT. POR EMB.
C	3/4"	E012190031	4
E	3/4"	E012200031	4



CONDULETZEL® SEM ROSCA COM PARAFUSOS ORGANOMETÁLICOS

TRIPLO

COM TAMPA



MODELO	BITOLA	CÓDIGO	QT. POR EMB.
C	3/4"	E012190030	4
E	3/4"	E012200030	4



ROSCA BSP

COM PINTURA EXTERNA CINZA MUNSSEL 6.5

PARAFUSO
ORGANOMETÁLICO
OU INOX



ROSCA BSP

CONHEÇA MAIS SOBRE

- SEM TAMPA, COM TAMPA CEGA OU MODULAR;
- PARAFUSOS ORGANOMETÁLICOS OU INOX;
- COM OU SEM VEDAÇÃO.

FIXAÇÃO COM ROSCA BSP

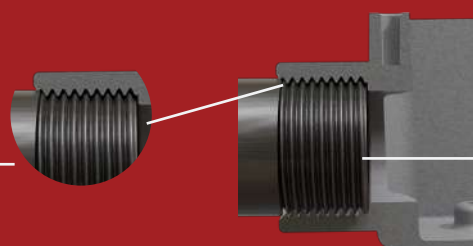

CONDULETZEL

ELETRODUTO

CONDULETZEL® C/ ROSCA BSP
SEM PARAFUSOS

SEM TAMPA

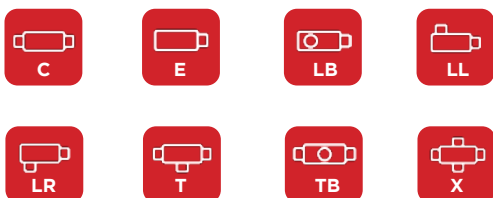

MODELO	BITOLA	CÓDIGO	QT. POR EMB.
C	1/2"	E002020021	4
	3/4"	E002020031	4
	1"	E002020041	4
E	1/2"	E002030021	4
	3/4"	E002030031	4
	1"	E002030041	4
LB	1/2"	E002040021	4
	3/4"	E002040031	4
	1"	E002040041	4
LL	1/2"	E002050021	4
	3/4"	E002050031	4
	1"	E002050041	4
LR	1/2"	E002060021	4
	3/4"	E002060031	4
	1"	E002060041	4
T	1/2"	E002070021	4
	3/4"	E002070031	4
	1"	E002070041	4
TB	1/2"	E002090021	4
	3/4"	E002090031	4
	1"	E002090041	4
X	1/2"	E002100021	4
	3/4"	E002100031	4
	1"	E002100041	4

LINHA INDUSTRIE
MECANISMOS MODULARES

MÓDULOS WETZEL

ESPECIALMENTE DESENVOLVIDOS PARA AS
TAMPAS MODULARES DE POLI**WETZEL** E
CONDU**LETZEL**.

Disponível na página 82





CONDULETZEL® C/ ROSCA BSP
COM PARAFUSOS ORGANOMETÁLICOS

TAMPA CEGA

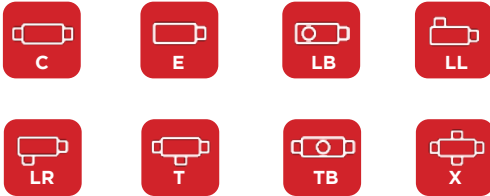

MODELO	BITOLA	CÓDIGO	QT. POR EMB.
C	1/2"	E002220025	4
	3/4"	E002220035	4
	1"	E002220045	4
	1.1/4"	E002220055	2
	1.1/2"	E002220065	2
	2"	E002220075	2
	2.1/2"	E002220085	1
	3"	E002220095	1
E	1/2"	E002230025	4
	3/4"	E002230035	4
	1"	E002230045	4
	1.1/4"	E002230055	2
	1.1/2"	E002230065	2
	2"	E002230075	2
	2.1/2"	E002230085	1
	3"	E002230095	1
LB	1/2"	E002240025	4
	3/4"	E002240035	4
	1"	E002240045	4
	1.1/4"	E002240055	2
	1.1/2"	E002240065	2
	2"	E002240075	2
	2.1/2"	E002240085	1
	3"	E002240095	1

MODELO	BITOLA	CÓDIGO	QT. POR EMB.
LL	1/2"	E002250025	4
	3/4"	E002250035	4
	1"	E002250045	4
	1.1/4"	E002250055	2
	1.1/2"	E002250065	2
	2"	E002250075	2
	2.1/2"	E002250085	1
	3"	E002250095	1
LR	1/2"	E002260025	4
	3/4"	E002260035	4
	1"	E002260045	4
	1.1/4"	E002260055	2
	1.1/2"	E002260065	2
	2"	E002260075	2
	2.1/2"	E002260085	1
	3"	E002260095	1
T	1/2"	E002270025	4
	3/4"	E002270035	4
	1"	E002270045	4
	1.1/4"	E002270055	2
	1.1/2"	E002270065	2
	2"	E002270075	2
	2.1/2"	E002270085	1
	3"	E002270095	1
TB	1/2"	E002290025	4
	3/4"	E002290035	4
	1"	E002290045	4
	1.1/4"	E002290055	2
	1.1/2"	E002290065	2
	2"	E002290075	2
	2.1/2"	E002290085	1
	3"	E002290095	1
X	1/2"	E002110025	4
	3/4"	E002110035	4
	1"	E002110045	4
	1.1/4"	E002110055	2
	1.1/2"	E002110065	2
	2"	E002110075	2
	2.1/2"	E002110085	1
	3"	E002110095	1

COM PINTURA CINZA MUNSSEL 6.5 - ROSCA BSP

CONDULETZEL® C/ ROSCA BSP COM PARAFUSOS ORGANOMETÁLICOS

TAMPA CEGA

VEDAÇÃO DE PVC NA TAMPA

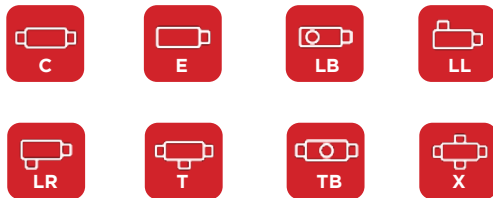

MODELO	BITOLA	CÓDIGO	QT. POR EMB.
C	1/2"	E002020020	4
	3/4"	E002020030	4
	1"	E002020040	4
	1.1/4"	E002020050	2
	1.1/2"	E002020060	2
	2"	E002020070	2
	2.1/2"	E002020080	1
	E	1/2"	E002030020
3/4"		E002030030	4
1"		E002030040	4
1.1/4"		E002030050	2
1.1/2"		E002030060	2
2"		E002030070	2
2.1/2"		E002030080	1
LB		1/2"	E002040020
	3/4"	E002040030	4
	1"	E002040040	4
	1.1/4"	E002040050	2
	1.1/2"	E002040060	2
	2"	E002040070	2
	2.1/2"	E002040080	1

MODELO	BITOLA	CÓDIGO	QT. POR EMB.
LL	1/2"	E002050020	4
	3/4"	E002050030	4
	1"	E002050040	4
	1.1/4"	E002050050	2
	1.1/2"	E002050060	2
	2"	E002050070	2
	2.1/2"	E002050080	1
	LR	1/2"	E002060020
3/4"		E002060030	4
1"		E002060040	4
1.1/4"		E002060050	2
1.1/2"		E002060060	2
2"		E002060070	2
2.1/2"		E002060080	1
T		1/2"	E002070020
	3/4"	E002070030	4
	1"	E002070040	4
	1.1/4"	E002070050	2
	1.1/2"	E002070060	2
	2"	E002070070	2
	2.1/2"	E002070080	1
	TB	1/2"	E002090020
3/4"		E002090030	4
1"		E002090040	4
1.1/4"		E002090050	2
1.1/2"		E002090060	2
2"		E002090070	2
2.1/2"		E002090080	1
X		1/2"	E002100020
	3/4"	E002100030	4
	1"	E002100040	4
	1.1/4"	E002100050	2
	1.1/2"	E002100060	2
	2"	E002100070	2
	2.1/2"	E002100080	1

CONDULETZEL® C/ ROSCA BSP
COM PARAFUSOS ORGANOMETÁLICOS

TAMPA CEGA

VEDAÇÃO DE NEOPRENE NA TAMPA

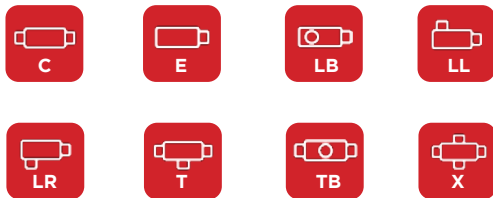

MODELO	BITOLA	CÓDIGO	QT. POR EMB.
C	1/2"	E045020020	4
	3/4"	E045020030	4
	1"	E045020040	4
	1.1/4"	E045020050	2
	1.1/2"	E045020060	2
	2"	E045020070	2
	2.1/2"	E045020080	1
	3"	E045020090	1
	4"	E045020110	1
E	1/2"	E045030020	4
	3/4"	E045030030	4
	1"	E045030040	4
	1.1/4"	E045030050	2
	1.1/2"	E045030060	2
	2"	E045030070	2
	2.1/2"	E045030080	1
	3"	E045030090	1
	4"	E045030110	1
LB	1/2"	E045040020	4
	3/4"	E045040030	4
	1"	E045040040	4
	1.1/4"	E045040050	2
	1.1/2"	E045040060	2
	2"	E045040070	2
	2.1/2"	E045040080	1
	3"	E045040090	1
	4"	E045040110	1

MODELO	BITOLA	CÓDIGO	QT. POR EMB.
LL	1/2"	E045050020	4
	3/4"	E045050030	4
	1"	E045050040	4
	1.1/4"	E045050050	2
	1.1/2"	E045050060	2
	2"	E045050070	2
	2.1/2"	E045050080	1
	3"	E045050090	1
	4"	E045050110	1
LR	1/2"	E045060020	4
	3/4"	E045060030	4
	1"	E045060040	4
	1.1/4"	E045060050	2
	1.1/2"	E045060060	2
	2"	E045060070	2
	2.1/2"	E045060080	1
	3"	E045060090	1
	4"	E045060110	1
T	1/2"	E045070020	4
	3/4"	E045070030	4
	1"	E045070040	4
	1.1/4"	E045070050	2
	1.1/2"	E045070060	2
	2"	E045070070	2
	2.1/2"	E045070080	1
	3"	E045070090	1
	4"	E045070110	1
TB	1/2"	E045090020	4
	3/4"	E045090030	4
	1"	E045090040	4
	1.1/4"	E045090050	2
	1.1/2"	E045090060	2
	2"	E045090070	2
	2.1/2"	E045090080	1
	3"	E045090090	1
	4"	E045090110	1
X	1/2"	E045100020	4
	3/4"	E045100030	4
	1"	E045100040	4
	1.1/4"	E045100050	2
	1.1/2"	E045100060	2
	2"	E045100070	2
	2.1/2"	E045100080	1
	3"	E045100090	1
	4"	E045100110	1

COM PINTURA CINZA MUNSEL 6.5 - ROSCA BSP

CONDULETZEL® C/ ROSCA BSP COM PARAFUSOS INOX

TAMPA CEGA

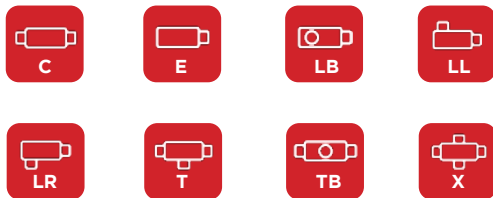

MODELO	BITOLA	CÓDIGO	QT. POR EMB.
C	1/2"	E050220025	4
	3/4"	E050220035	4
	1"	E050220045	4
	1.1/4"	E050220055	2
	1.1/2"	E050220065	2
	2"	E050220075	2
	2.1/2"	E050220085	1
	3"	E050220095	1
	4"	E050220115	1
E	1/2"	E050230025	4
	3/4"	E050230035	4
	1"	E050230045	4
	1.1/4"	E050230055	2
	1.1/2"	E050230065	2
	2"	E050230075	2
	2.1/2"	E050230085	1
	3"	E050230095	1
	4"	E050230115	1
LB	1/2"	E050240025	4
	3/4"	E050240035	4
	1"	E050240045	4
	1.1/4"	E050240055	2
	1.1/2"	E050240065	2
	2"	E050240075	2
	2.1/2"	E050240085	1
	3"	E050240095	1
	4"	E050240115	1

MODELO	BITOLA	CÓDIGO	QT. POR EMB.
LL	1/2"	E050250025	4
	3/4"	E050250035	4
	1"	E050250045	4
	1.1/4"	E050250055	2
	1.1/2"	E050250065	2
	2"	E050250075	2
	2.1/2"	E050250085	1
	3"	E050250095	1
	4"	E050250115	1
LR	1/2"	E050260025	4
	3/4"	E050260035	4
	1"	E050260045	4
	1.1/4"	E050260055	2
	1.1/2"	E050260065	2
	2"	E050260075	2
	2.1/2"	E050260085	1
	3"	E050260095	1
	4"	E050260115	1
T	1/2"	E050270025	4
	3/4"	E050270035	4
	1"	E050270045	4
	1.1/4"	E050270055	2
	1.1/2"	E050270065	2
	2"	E050270075	2
	2.1/2"	E050270085	1
	3"	E050270095	1
	4"	E050270115	1
TB	1/2"	E050290025	4
	3/4"	E050290035	4
	1"	E050290045	4
	1.1/4"	E050290055	2
	1.1/2"	E050290065	2
	2"	E050290075	2
	2.1/2"	E050290085	1
	3"	E050290095	1
	4"	E050290115	1
X	1/2"	E050110025	4
	3/4"	E050110035	4
	1"	E050110045	4
	1.1/4"	E050110055	2
	1.1/2"	E050110065	2
	2"	E050110075	2
	2.1/2"	E050110085	1
	3"	E050110095	1
	4"	E050110115	1



CONDULETZEL® C/ ROSCA BSP
COM PARAFUSOS INOX

TAMPA CEGA

VEDAÇÃO DE PVC NA TAMPA

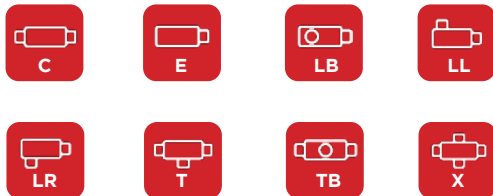

MODELO	BITOLA	CÓDIGO	QT. POR EMB.
C	1/2"	E044020020	4
	3/4"	E044020030	4
	1"	E044020040	4
	1.1/4"	E044020050	2
	1.1/2"	E044020060	2
	2"	E044020070	2
	2.1/2"	E044020080	1
E	1/2"	E044030020	4
	3/4"	E044030030	4
	1"	E044030040	4
	1.1/4"	E044030050	2
	1.1/2"	E044030060	2
	2"	E044030070	2
	2.1/2"	E044030080	1
LB	1/2"	E044040020	4
	3/4"	E044040030	4
	1"	E044040040	4
	1.1/4"	E044040050	2
	1.1/2"	E044040060	2
	2"	E044040070	2
	2.1/2"	E044040080	1

MODELO	BITOLA	CÓDIGO	QT. POR EMB.
LL	1/2"	E044050020	4
	3/4"	E044050030	4
	1"	E044050040	4
	1.1/4"	E044050050	2
	1.1/2"	E044050060	2
	2"	E044050070	2
	2.1/2"	E044050080	1
LR	1/2"	E044060020	4
	3/4"	E044060030	4
	1"	E044060040	4
	1.1/4"	E044060050	2
	1.1/2"	E044060060	2
	2"	E044060070	2
	2.1/2"	E044060080	1
T	1/2"	E044070020	4
	3/4"	E044070030	4
	1"	E044070040	4
	1.1/4"	E044070050	2
	1.1/2"	E044070060	2
	2"	E044070070	2
	2.1/2"	E044070080	1
TB	1/2"	E044090020	4
	3/4"	E044090030	4
	1"	E044090040	4
	1.1/4"	E044090050	2
	1.1/2"	E044090060	2
	2"	E044090070	2
	2.1/2"	E044090080	1
X	1/2"	E044100020	4
	3/4"	E044100030	4
	1"	E044100040	4
	1.1/4"	E044100050	2
	1.1/2"	E044100060	2
	2"	E044100070	2
	2.1/2"	E044100080	1

CONDULETZEL® C/ ROSCA BSP COM PARAFUSOS INOX

TAMPA CEGA

VEDAÇÃO DE NEOPRENE NA TAMPA



MODELO	BITOLA	CÓDIGO	QT. POR EMB.
C	1/2"	E046020020	4
	3/4"	E046020030	4
	1"	E046020040	4
	1.1/4"	E046020050	2
	1.1/2"	E046020060	2
	2"	E046020070	2
	2.1/2"	E046020080	1
	3"	E046020090	1
	4"	E046020110	1
E	1/2"	E046030020	4
	3/4"	E046030030	4
	1"	E046030040	4
	1.1/4"	E046030050	2
	1.1/2"	E046030060	2
	2"	E046030070	2
	2.1/2"	E046030080	1
	3"	E046030090	1
	4"	E046030110	1
LB	1/2"	E046040020	4
	3/4"	E046040030	4
	1"	E046040040	4
	1.1/4"	E046040050	2
	1.1/2"	E046040060	2
	2"	E046040070	2
	2.1/2"	E046040080	1
	3"	E046040090	1
	4"	E046040110	1

MODELO	BITOLA	CÓDIGO	QT. POR EMB.
LL	1/2"	E046050020	4
	3/4"	E046050030	4
	1"	E046050040	4
	1.1/4"	E046050050	2
	1.1/2"	E046050060	2
	2"	E046050070	2
	2.1/2"	E046050080	1
	3"	E046050090	1
	4"	E046050110	1
LR	1/2"	E046060020	4
	3/4"	E046060030	4
	1"	E046060040	4
	1.1/4"	E046060050	2
	1.1/2"	E046060060	2
	2"	E046060070	2
	2.1/2"	E046060080	1
	3"	E046060090	1
	4"	E046060110	1
T	1/2"	E046070020	4
	3/4"	E046070030	4
	1"	E046070040	4
	1.1/4"	E046070050	2
	1.1/2"	E046070060	2
	2"	E046070070	2
	2.1/2"	E046070080	1
	3"	E046070090	1
	4"	E046070110	1
TB	1/2"	E046090020	4
	3/4"	E046090030	4
	1"	E046090040	4
	1.1/4"	E046090050	2
	1.1/2"	E046090060	2
	2"	E046090070	2
	2.1/2"	E046090080	1
	3"	E046090090	1
	4"	E046090110	1
X	1/2"	E046100020	4
	3/4"	E046100030	4
	1"	E046100040	4
	1.1/4"	E046100050	2
	1.1/2"	E046100060	2
	2"	E046100070	2
	2.1/2"	E046100080	1
	3"	E046100090	1
	4"	E046100110	1

ROSCA BSP

DUPLO E TRIPLO

COM PINTURA EXTERNA CINZA MUNSSEL 6.5

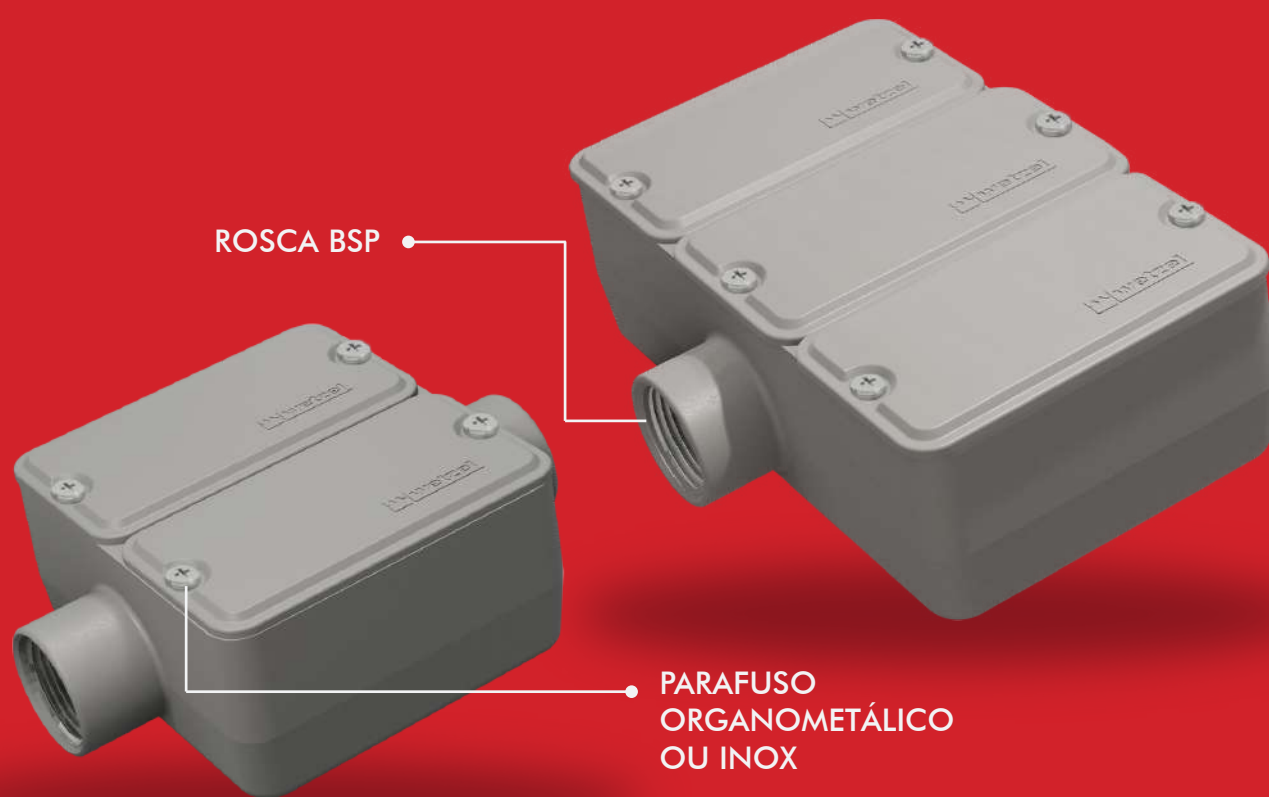

CONHEÇA MAIS SOBRE

- SEM TAMPA OU COM TAMPA CEGA;
- PARAFUSOS ORGANOMETÁLICOS OU INOX;

COM PINTURA CINZA MUNSSEL 6.5 - ROSCA BSP

CONDULETZEL® C/ ROSCA BSP SEM PARAFUSOS

DUPLO SEM TAMPA



MODELO	BITOLA	CÓDIGO	QT. POR EMB.
C	3/4"	E002120031	4
E	3/4"	E002130031	4



CONDULETZEL® C/ ROSCA BSP COM PARAFUSOS ORGANOMETÁLICOS

DUPLO COM TAMPA



MODELO	BITOLA	CÓDIGO	QT. POR EMB.
C	3/4"	E002120030	4
E	3/4"	E002130030	4



CONDULETZEL® C/ ROSCA BSP SEM PARAFUSOS

TRIPLO SEM TAMPA



MODELO	BITOLA	CÓDIGO	QT. POR EMB.
C	3/4"	E002190031	4
E	3/4"	E002200031	4



CONDULETZEL® C/ ROSCA BSP COM PARAFUSOS ORGANOMETÁLICOS

TRIPLO COM TAMPA



MODELO	BITOLA	CÓDIGO	QT. POR EMB.
C	3/4"	E002190030	4
E	3/4"	E002200030	4



ROSCA NPT

COM PINTURA EXTERNA CINZA MUNSSEL 6.5

PARAFUSO
ORGANOMETÁLICO
OU INOX



ROSCA NPT

CONHEÇA MAIS SOBRE

- SEM TAMPA, COM TAMPA CEGA OU MODULAR;
- PARAFUSOS ORGANOMETÁLICOS OU INOX;
- COM OU SEM VEDAÇÃO.

FIXAÇÃO COM ROSCA NPT

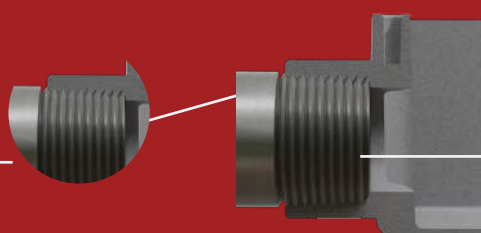

CONDULETZEL

ELETRODUTO

**CONDULETZEL® C/ ROSCA NPT
SEM PARAFUSOS**

SEM TAMPA

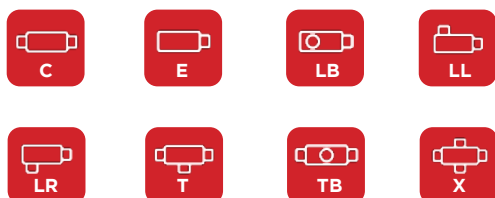

MODELO	BITOLA	CÓDIGO	QT. POR EMB.
C	1/2"	E002022021	4
	3/4"	E002022031	4
	1"	E002022041	4
E	1/2"	E002032021	4
	3/4"	E002032031	4
	1"	E002032041	4
LB	1/2"	E002042021	4
	3/4"	E002042031	4
	1"	E002042041	4
LL	1/2"	E002052021	4
	3/4"	E002052031	4
	1"	E002052041	4
LR	1/2"	E002062021	4
	3/4"	E002062031	4
	1"	E002062041	4
T	1/2"	E002072021	4
	3/4"	E002072031	4
	1"	E002072041	4
TB	1/2"	E002092021	4
	3/4"	E002092031	4
	1"	E002092041	4
X	1/2"	E002102021	4
	3/4"	E002102031	4
	1"	E002102041	4

LINHA INDUSTRIE
MECANISMOS MODULARES

MÓDULOS WETZEL

ESPECIALMENTE DESENVOLVIDOS PARA AS
TAMPAS MODULARES DE POLIWETZEL E
CONDULETZEL.



Disponível na página 82

CONDULETZEL® C/ ROSCA NPT
COM PARAFUSOS ORGANOMETÁLICO

TAMPA CEGA

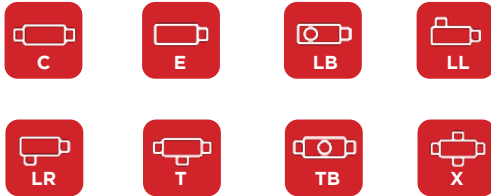

MODELO	BITOLA	CÓDIGO	QT. POR EMB.
C	1/2"	E002022025	4
	3/4"	E002022035	4
	1"	E002022045	4
	1.1/4"	E002022055	2
	1.1/2"	E002022065	2
	2"	E002022075	2
	2.1/2"	E002022085	1
	3"	E002022095	1
E	1/2"	E002032025	4
	3/4"	E002032035	4
	1"	E002032045	4
	1.1/4"	E002032055	2
	1.1/2"	E002032065	2
	2"	E002032075	2
	2.1/2"	E002032085	1
	3"	E002032095	1
LB	1/2"	E002042025	4
	3/4"	E002042035	4
	1"	E002042045	4
	1.1/4"	E002042055	2
	1.1/2"	E002042065	2
	2"	E002042075	2
	2.1/2"	E002042085	1
	3"	E002042095	1

MODELO	BITOLA	CÓDIGO	QT. POR EMB.
LL	1/2"	E002052025	4
	3/4"	E002052035	4
	1"	E002052045	4
	1.1/4"	E002052055	2
	1.1/2"	E002052065	2
	2"	E002052075	2
	2.1/2"	E002052085	1
	3"	E002052095	1
LR	1/2"	E002062025	4
	3/4"	E002062035	4
	1"	E002062045	4
	1.1/4"	E002062055	2
	1.1/2"	E002062065	2
	2"	E002062075	2
	2.1/2"	E002062085	1
	3"	E002062095	1
T	1/2"	E002072025	4
	3/4"	E002072035	4
	1"	E002072045	4
	1.1/4"	E002072055	2
	1.1/2"	E002072065	2
	2"	E002072075	2
	2.1/2"	E002072085	1
	3"	E002072095	1
TB	1/2"	E002092025	4
	3/4"	E002092035	4
	1"	E002092045	4
	1.1/4"	E002092055	2
	1.1/2"	E002092065	2
	2"	E002092075	2
	2.1/2"	E002092085	1
	3"	E002092095	1
X	1/2"	E002102025	4
	3/4"	E002102035	4
	1"	E002102045	4
	1.1/4"	E002102055	2
	1.1/2"	E002102065	2
	2"	E002102075	2
	2.1/2"	E002102085	1
	3"	E002102095	1

COM PINTURA CINZA MUNSSEL 6.5 - ROSCA NPT

CONDULETEZEL® C/ ROSCA NPT COM PARAFUSOS ORGANOMETÁLICOS

TAMPA CEGA

VEDAÇÃO DE PVC NA TAMPA

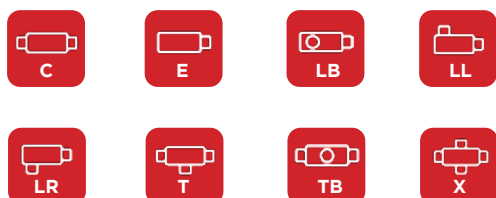

MODELO	BITOLA	CÓDIGO	QT. POR EMB.
C	1/2"	E002022020	4
	3/4"	E002022030	4
	1"	E002022040	4
	1.1/4"	E002022050	2
	1.1/2"	E002022060	2
	2"	E002022070	2
	2.1/2"	E002022080	1
E	1/2"	E002032020	4
	3/4"	E002032030	4
	1"	E002032040	4
	1.1/4"	E002032050	2
	1.1/2"	E002032060	2
	2"	E002032070	2
	2.1/2"	E002032080	1
LB	1/2"	E002042020	4
	3/4"	E002042030	4
	1"	E002042040	4
	1.1/4"	E002042050	2
	1.1/2"	E002042060	2
	2"	E002042070	2
	2.1/2"	E002042080	1

MODELO	BITOLA	CÓDIGO	QT. POR EMB.
LL	1/2"	E002052020	4
	3/4"	E002052030	4
	1"	E002052040	4
	1.1/4"	E002052050	2
	1.1/2"	E002052060	2
	2"	E002052070	2
	2.1/2"	E002052080	1
LR	1/2"	E002062020	4
	3/4"	E002062030	4
	1"	E002062040	4
	1.1/4"	E002062050	2
	1.1/2"	E002062060	2
	2"	E002062070	2
	2.1/2"	E002062080	1
T	1/2"	E002072020	4
	3/4"	E002072030	4
	1"	E002072040	4
	1.1/4"	E002072050	2
	1.1/2"	E002072060	2
	2"	E002072070	2
	2.1/2"	E002072080	1
TB	1/2"	E002092020	4
	3/4"	E002092030	4
	1"	E002092040	4
	1.1/4"	E002092050	2
	1.1/2"	E002092060	2
	2"	E002092070	2
	2.1/2"	E002092080	1
X	1/2"	E002102020	4
	3/4"	E002102030	4
	1"	E002102040	4
	1.1/4"	E002102050	2
	1.1/2"	E002102060	2
	2"	E002102070	2
	2.1/2"	E002102080	1

CONDULETZEL® C/ ROSCA NPT
COM PARAFUSOS ORGANOMETÁLICOS

TAMPA CEGA

VEDAÇÃO DE NEOPRENE NA TAMPA



MODELO	BITOLA	CÓDIGO	QT. POR EMB.
C	1/2"	E045022020	4
	3/4"	E045022030	4
	1"	E045022040	4
	1.1/4"	E045022050	2
	1.1/2"	E045022060	2
	2"	E045022070	2
	2.1/2"	E045022080	1
	3"	E045022090	1
	4"	E045022110	1
E	1/2"	E045032020	4
	3/4"	E045032030	4
	1"	E045032040	4
	1.1/4"	E045032050	2
	1.1/2"	E045032060	2
	2"	E045032070	2
	2.1/2"	E045032080	1
	3"	E045032090	1
	4"	E045032110	1
LB	1/2"	E045042020	4
	3/4"	E045042030	4
	1"	E045042040	4
	1.1/4"	E045042050	2
	1.1/2"	E045042060	2
	2"	E045042070	2
	2.1/2"	E045042080	1
	3"	E045042090	1
	4"	E045042110	1

MODELO	BITOLA	CÓDIGO	QT. POR EMB.
LL	1/2"	E045052020	4
	3/4"	E045052030	4
	1"	E045052040	4
	1.1/4"	E045052050	2
	1.1/2"	E045052060	2
	2"	E045052070	2
	2.1/2"	E045052080	1
	3"	E045052090	1
	4"	E045052110	1
LR	1/2"	E045062020	4
	3/4"	E045062030	4
	1"	E045062040	4
	1.1/4"	E045062050	2
	1.1/2"	E045062060	2
	2"	E045062070	2
	2.1/2"	E045062080	1
	3"	E045062090	1
	4"	E045062110	1
T	1/2"	E045072020	4
	3/4"	E045072030	4
	1"	E045072040	4
	1.1/4"	E045072050	2
	1.1/2"	E045072060	2
	2"	E045072070	2
	2.1/2"	E045072080	1
	3"	E045072090	1
	4"	E045072110	1
TB	1/2"	E045092020	4
	3/4"	E045092030	4
	1"	E045092040	4
	1.1/4"	E045092050	2
	1.1/2"	E045092060	2
	2"	E045092070	2
	2.1/2"	E045092080	1
	3"	E045092090	1
	4"	E045092110	1
X	1/2"	E045102020	4
	3/4"	E045102030	4
	1"	E045102040	4
	1.1/4"	E045102050	2
	1.1/2"	E045102060	2
	2"	E045102070	2
	2.1/2"	E045102080	1
	3"	E045102090	1
	4"	E045102110	1

COM PINTURA CINZA MUNSEL 6.5 - ROSCA NPT

CONDULETZEL® C/ ROSCA NPT COM PARAFUSOS INOX

TAMPA CEGA

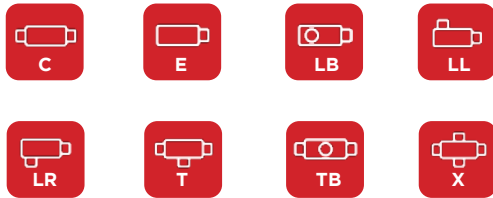

MODELO	BITOLA	CÓDIGO	QT. POR EMB.
C	1/2"	E050022025	4
	3/4"	E050022035	4
	1"	E050022045	4
	1.1/4"	E050022055	2
	1.1/2"	E050022065	2
	2"	E050022075	2
	2.1/2"	E050022085	1
	3"	E050022095	1
	4"	E050022100	1
E	1/2"	E050032025	4
	3/4"	E050032035	4
	1"	E050032045	4
	1.1/4"	E050032055	2
	1.1/2"	E050032065	2
	2"	E050032075	2
	2.1/2"	E050032085	1
	3"	E050032095	1
	4"	E050032100	1
LB	1/2"	E050042025	4
	3/4"	E050042035	4
	1"	E050042045	4
	1.1/4"	E050042055	2
	1.1/2"	E050042065	2
	2"	E050042075	2
	2.1/2"	E050042085	1
	3"	E050042095	1
	4"	E050042100	1

MODELO	BITOLA	CÓDIGO	QT. POR EMB.
LL	1/2"	E050052025	4
	3/4"	E050052035	4
	1"	E050052045	4
	1.1/4"	E050052055	2
	1.1/2"	E050052065	2
	2"	E050052075	2
	2.1/2"	E050052085	1
	3"	E050052095	1
	4"	E050052100	1
LR	1/2"	E050062025	4
	3/4"	E050062035	4
	1"	E050062045	4
	1.1/4"	E050062055	2
	1.1/2"	E050062065	2
	2"	E050062075	2
	2.1/2"	E050062085	1
	3"	E050062095	1
	4"	E050062100	1
T	1/2"	E050072025	4
	3/4"	E050072035	4
	1"	E050072045	4
	1.1/4"	E050072055	2
	1.1/2"	E050072065	2
	2"	E050072075	2
	2.1/2"	E050072085	1
	3"	E050072095	1
	4"	E050072100	1
TB	1/2"	E050092025	4
	3/4"	E050092035	4
	1"	E050092045	4
	1.1/4"	E050092055	2
	1.1/2"	E050092065	2
	2"	E050092075	2
	2.1/2"	E050092085	1
	3"	E050092095	1
	4"	E050092100	1
X	1/2"	E050102025	4
	3/4"	E050102035	4
	1"	E050102045	4
	1.1/4"	E050102055	2
	1.1/2"	E050102065	2
	2"	E050102075	2
	2.1/2"	E050102085	1
	3"	E050102095	1
	4"	E050102100	1

CONDULETZEL® C/ ROSCA NPT
COM PARAFUSOS INOX

TAMPA CEGA

VEDAÇÃO DE PVC NA TAMPA

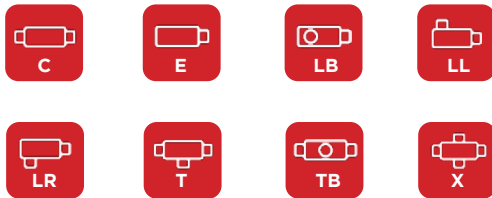

MODELO	BITOLA	CÓDIGO	QT. POR EMB.
C	1/2"	E044022020	4
	3/4"	E044022030	4
	1"	E044022040	4
	1.1/4"	E044022050	2
	1.1/2"	E044022060	2
	2"	E044022070	2
	2.1/2"	E044022080	1
E	1/2"	E044032020	4
	3/4"	E044032030	4
	1"	E044032040	4
	1.1/4"	E044032050	2
	1.1/2"	E044032060	2
	2"	E044032070	2
	2.1/2"	E044032080	1
LB	1/2"	E044042020	4
	3/4"	E044042030	4
	1"	E044042040	4
	1.1/4"	E044042050	2
	1.1/2"	E044042060	2
	2"	E044042070	2
	2.1/2"	E044042080	1

MODELO	BITOLA	CÓDIGO	QT. POR EMB.
LL	1/2"	E044052020	4
	3/4"	E044052030	4
	1"	E044052040	4
	1.1/4"	E044052050	2
	1.1/2"	E044052060	2
	2"	E044052070	2
	2.1/2"	E044052080	1
LR	1/2"	E044062020	4
	3/4"	E044062030	4
	1"	E044062040	4
	1.1/4"	E044062050	2
	1.1/2"	E044062060	2
	2"	E044062070	2
	2.1/2"	E044062080	1
T	1/2"	E044072020	4
	3/4"	E044072030	4
	1"	E044072040	4
	1.1/4"	E044072050	2
	1.1/2"	E044072060	2
	2"	E044072070	2
	2.1/2"	E044072080	1
TB	1/2"	E044092020	4
	3/4"	E044092030	4
	1"	E044092040	4
	1.1/4"	E044092050	2
	1.1/2"	E044092060	2
	2"	E044092070	2
	2.1/2"	E044092080	1
X	1/2"	E044102020	4
	3/4"	E044102030	4
	1"	E044102040	4
	1.1/4"	E044102050	2
	1.1/2"	E044102060	2
	2"	E044102070	2
	2.1/2"	E044102080	1

COM PINTURA CINZA MUNSEL 6.5 - ROSCA NPT

CONDULETZEL® C/ ROSCA NPT COM PARAFUSOS INOX

TAMPA CEGA

VEDAÇÃO DE NEOPRENE NA TAMPA

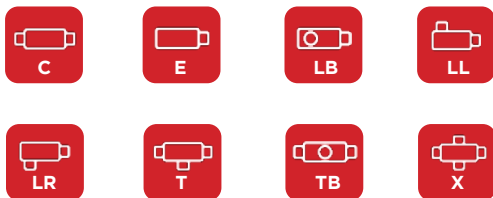

MODELO	BITOLA	CÓDIGO	QT. POR EMB.
C	1/2"	E046022020	4
	3/4"	E046022030	4
	1"	E046022040	4
	1.1/4"	E046022050	2
	1.1/2"	E046022060	2
	2"	E046022070	2
	2.1/2"	E046022080	1
	3"	E046022090	1
	4"	E046022110	1
E	1/2"	E046032020	4
	3/4"	E046032030	4
	1"	E046032040	4
	1.1/4"	E046032050	2
	1.1/2"	E046032060	2
	2"	E046032070	2
	2.1/2"	E046032080	1
	3"	E046032090	1
	4"	E046032110	1
LB	1/2"	E046042020	4
	3/4"	E046042030	4
	1"	E046042040	4
	1.1/4"	E046042050	2
	1.1/2"	E046042060	2
	2"	E046042070	2
	2.1/2"	E046042080	1
	3"	E046042090	1
	4"	E046042110	1

MODELO	BITOLA	CÓDIGO	QT. POR EMB.
LL	1/2"	E046052020	4
	3/4"	E046052030	4
	1"	E046052040	4
	1.1/4"	E046052050	2
	1.1/2"	E046052060	2
	2"	E046052070	2
	2.1/2"	E046052080	1
	3"	E046052090	1
	4"	E046052110	1
LR	1/2"	E046062020	4
	3/4"	E046062030	4
	1"	E046062040	4
	1.1/4"	E046062050	2
	1.1/2"	E046062060	2
	2"	E046062070	2
	2.1/2"	E046062080	1
	3"	E046062090	1
	4"	E046062110	1
T	1/2"	E046072020	4
	3/4"	E046072030	4
	1"	E046072040	4
	1.1/4"	E046072050	2
	1.1/2"	E046072060	2
	2"	E046072070	2
	2.1/2"	E046072080	1
	3"	E046072090	1
	4"	E046072110	1
TB	1/2"	E046092020	4
	3/4"	E046092030	4
	1"	E046092040	4
	1.1/4"	E046092050	2
	1.1/2"	E046092060	2
	2"	E046092070	2
	2.1/2"	E046092080	1
	3"	E046092090	1
	4"	E046092110	1
X	1/2"	E046102020	4
	3/4"	E046102030	4
	1"	E046102040	4
	1.1/4"	E046102050	2
	1.1/2"	E046102060	2
	2"	E046102070	2
	2.1/2"	E046102080	1
	3"	E046102090	1
	4"	E046102110	1

TAMPAS

CEGA - MODULAR - MONOBLOCO

COM PINTURA CINZA MUNSSEL 6.5

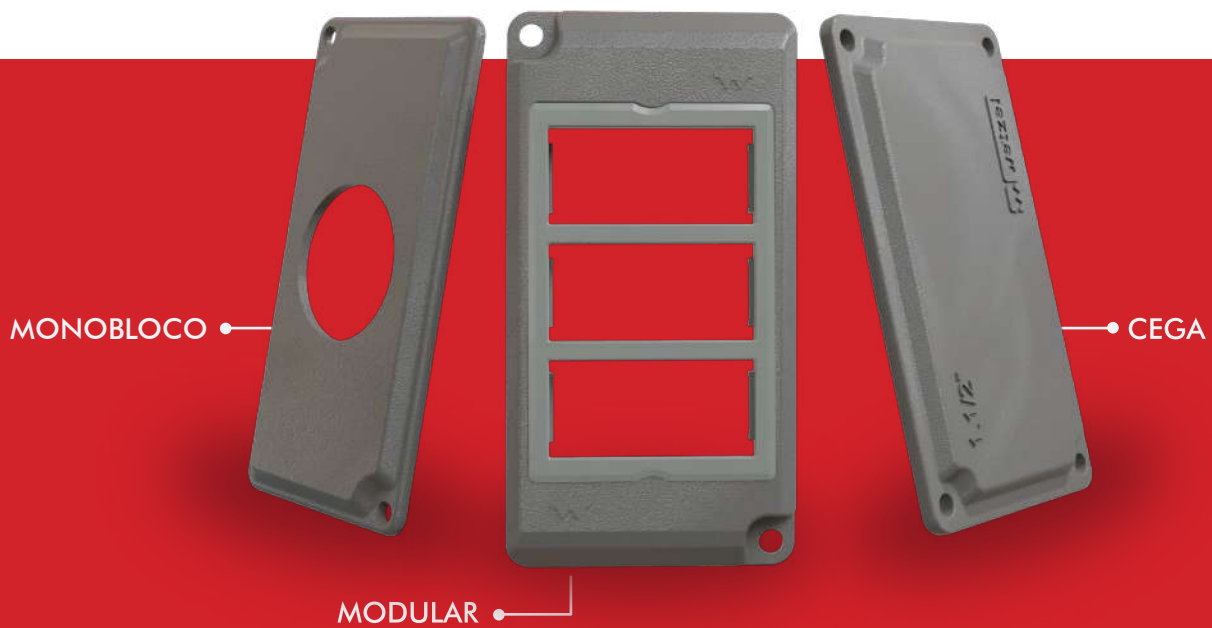

CONHEÇA MAIS SOBRE

- DISPONÍVEL NAS BITOLAS 1,2", 3/4" E 1";
- ACOMPANHA PARAFUSOS ORGANOMETÁLICOS;
- O MODELO DE TAMPA MODULAR É COMPATÍVEL COM A LINHA INDUSTRIE.

LINHA INDUSTRIE



COM PINTURA CINZA MUNSSEL 6.5 - TAMPAS





TAMPAS CEGAS - COM PINTURA

	DESCRIÇÃO	BITOLA	CÓDIGO	QT. POR EMB.
	CEGA	1/2" e 3/4"	E011100012	12
		1"	E011100032	

TAMPAS CEGAS COM VEDAÇÃO - COM PINTURA

	DESCRIÇÃO	BITOLA	CÓDIGO	QT. POR EMB.
	CEGA COM VEDAÇÃO	1/2" e 3/4"	E011000012	12
		1"	E011000032	

TAMPAS PARA MECANISMOS MODULARES - COM PINTURA

	DESCRIÇÃO	BITOLA	CÓDIGO	QT. POR EMB.
	PARA UM MÓDULO VERTICAL	1/2" e 3/4"	E011000522	12
	PARA UM MÓDULO HORIZONTAL	1"	E011000692	12
	PARA DOIS MÓDULOS HORIZONTAIS	1"	E011000702	12
	PARA TRÊS MÓDULOS HORIZONTAIS	1/2" e 3/4"	E011000532	12
		1"	E011000722	





TAMPAS PARA MECANISMOS MODULARES | TOMADAS RJ - COM PINTURA

	DESCRIÇÃO	BITOLA	CÓDIGO	QT. POR EMB.
	PARA UMA TOMADA RJ 45	1/2" e 3/4"	E011000523	12
		1"	E011000693	
	PARA DUAS TOMADAS RJ 45	1/2" e 3/4"	E011000533	12
		1"	E011000703	
	COM UMA TOMADA RJ 45	1/2" e 3/4"	E011000525	12
		1"	E011000695	
	COM DUAS TOMADAS RJ 45	1/2" e 3/4"	E011000535	12
		1"	E011000705	

TAMPAS PARA MECANISMOS MONOBLOCOS - COM PINTURA

	DESCRIÇÃO	BITOLA	CÓDIGO	QT. POR EMB.
	PARA DUAS TOMADAS HEXAGONAIS HORIZONTAIS SEPARADAS	1/2" e 3/4"	E011000362	12
	PARA UM INTERRUPTOR VERTICAL	1/2" e 3/4"	E011000122	12
		1"	E011000282	
	PARA DOIS INTERRUPTORES HORIZONTAIS JUNTOS	1/2" e 3/4"	E011000132	12
		1"	E011000292	
	PARA TRÊS INTERRUPTORES HORIZONTAIS JUNTOS	1/2" e 3/4"	E011000142	12
		1"	E011000302	
	PARA DOIS INTERRUPTORES HORIZONTAIS SEPARADOS	1/2" e 3/4"	E011000152	12
		1"	E011000312	
	PARA UMA TOMADA REDONDA	1/2" e 3/4"	E011000162	12
		1"	E011000322	
	PARA UMA TOMADA HEXAGONAL VERTICAL	1/2" e 3/4"	E011002814	12
		1"	E011002815	

TAMPAS PARA TOMADAS RJ - COM PINTURA

	DESCRIÇÃO	BITOLA	CÓDIGO	QT. POR EMB.
	PARA UMA TOMADA RJ SEM MOLDURA	1/2" e 3/4"	E011002502	12
		1"	E011002712	
	PARA DUAS TOMADAS RJ SEM MOLDURA	1/2" e 3/4"	E011002802	12
		1"	E011002602	
	PARA UMA TOMADA RJ COM MOLDURA	1/2" e 3/4"	E011002503	12
		1"	E011002713	
	PARA DUAS TOMADAS RJ COM MOLDURAS	1/2" e 3/4"	E011002803	12
		1"	E011002603	

CONDULETZEL[®]

SEM PINTURA



SEM ROSCA

PÁGINA 49



ROSCA BSP

PÁGINA 58



ROSCA NPT

PÁGINA 68

SEM ROSCA

SEM PINTURA

PARAFUSO
ORGANOMETÁLICO
OU INOX

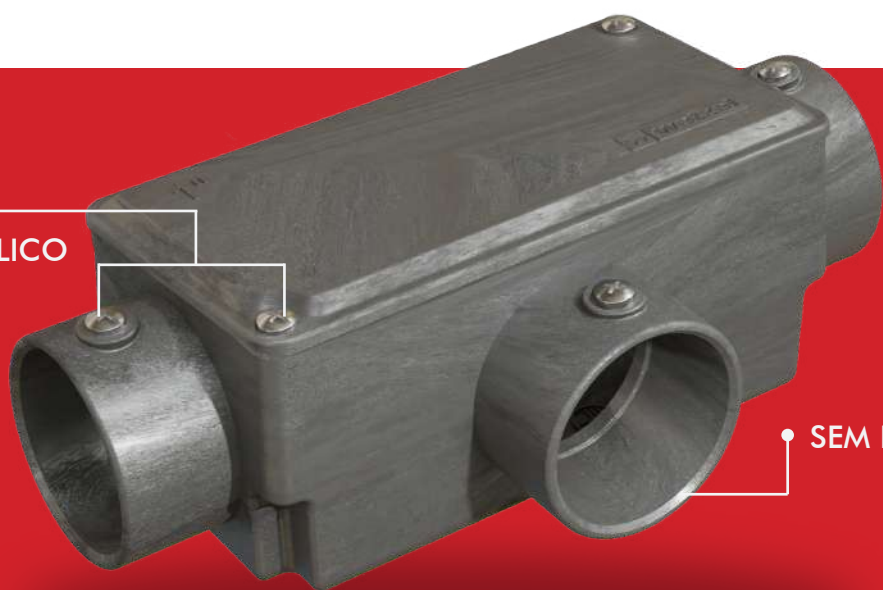

SEM ROSCA

CONHEÇA MAIS SOBRE

- SEM TAMPA, COM TAMPA CEGA OU MODULAR;
- PARAFUSOS ORGANOMETÁLICOS OU INOX;
- COM OU SEM VEDAÇÕES.

FIXAÇÃO COM PARAFUSO

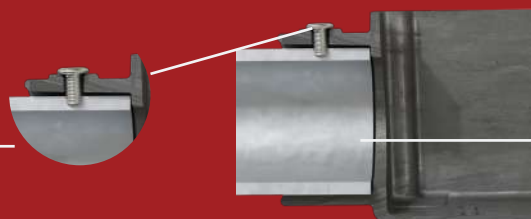

CONDULETEZEL

ELETRODUTO

SEM PINTURA - SEM ROSCA

CONDULETZEL® SEM ROSCA COM PARAFUSOS ORGANOMETÁLICOS

SEM TAMPA

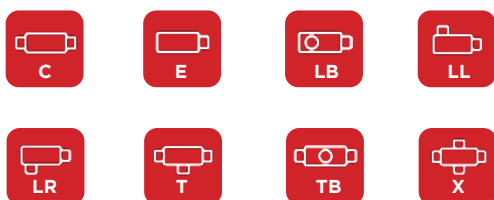

MODELO	BITOLA	CÓDIGO	QT. POR EMB.
C	1/2"	E012020026	4
	3/4"	E012020036	4
	1"	E012020046	4
E	1/2"	E012030026	4
	3/4"	E012030036	4
	1"	E012030046	4
LB	1/2"	E012040026	4
	3/4"	E012040036	4
	1"	E012040046	4
LL	1/2"	E012050026	4
	3/4"	E012050036	4
	1"	E012050046	4
LR	1/2"	E012060026	4
	3/4"	E012060036	4
	1"	E012060046	4
T	1/2"	E012070026	4
	3/4"	E012070036	4
	1"	E012070046	4
TB	1/2"	E012090026	4
	3/4"	E012090036	4
	1"	E012090046	4
X	1/2"	E012100026	4
	3/4"	E012100036	4
	1"	E012100046	4

LINHA INDUSTRIE

MECANISMOS MODULARES

MÓDULOS WETZEL

ESPECIALMENTE DESENVOLVIDOS PARA AS
TAMPAS MODULARES DE POLI**WETZEL** E
CONDULE**WETZEL**.



Disponível na página 82



**CONDULETZEL® SEM ROSCA
COM PARAFUSOS ORGANOMETÁLICOS**

TAMPA CEGA

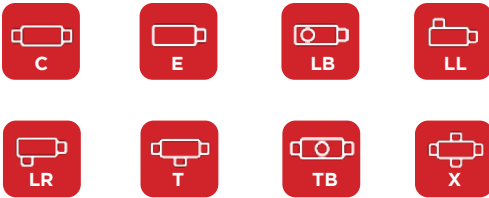

MODELO	BITOLA	CÓDIGO	QT. POR EMB.
C	1/2"	E012020025	4
	3/4"	E012020035	4
	1"	E012020045	4
	1.1/4"	E012020055	2
	1.1/2"	E012020065	2
	2"	E012020075	2
E	1/2"	E012030025	4
	3/4"	E012030035	4
	1"	E012030045	4
	1.1/4"	E012030055	2
	1.1/2"	E012030065	2
	2"	E012030075	2
LB	1/2"	E012040025	4
	3/4"	E012040035	4
	1"	E012040045	4
	1.1/4"	E012040055	2
	1.1/2"	E012040065	2
	2"	E012040075	2
LL	1/2"	E012050025	4
	3/4"	E012050035	4
	1"	E012050045	4
	1.1/4"	E012050055	2
	1.1/2"	E012050065	2
	2"	E012050075	2
LR	1/2"	E012060025	4
	3/4"	E012060035	4
	1"	E012060045	4
	1.1/4"	E012060055	2
	1.1/2"	E012060065	2
	2"	E012060075	2
T	1/2"	E012070025	4
	3/4"	E012070035	4
	1"	E012070045	4
	1.1/4"	E012070055	2
	1.1/2"	E012070065	2
	2"	E012070075	2
TB	1/2"	E012090025	4
	3/4"	E012090035	4
	1"	E012090045	4
	1.1/4"	E012090055	2
	1.1/2"	E012090065	2
	2"	E012090075	2
X	1/2"	E012100025	4
	3/4"	E012100035	4
	1"	E012100045	4
	1.1/4"	E012100055	2
	1.1/2"	E012100065	2
	2"	E012100075	2

CONDULETZEL® SEM ROSCA COM PARAFUSOS ORGANOMETÁLICOS

TAMPA CEGA

VEDAÇÃO DE PVC NA TAMPA

VEDAÇÃO EXTERNA NAS CONEXÕES

EPDM 1/2" A 1" - TPE 1.1/4" A 2"

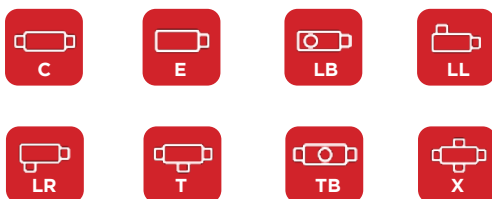

MODELO	BITOLA	CÓDIGO	QT. POR EMB.
C	1/2"	E012023020	4
	3/4"	E012023030	4
	1"	E012023040	4
	1.1/4"	E012023055	2
	1.1/2"	E012023065	2
	2"	E012023075	2
E	1/2"	E012033020	4
	3/4"	E012033030	4
	1"	E012033040	4
	1.1/4"	E012033055	2
	1.1/2"	E012033065	2
	2"	E012033075	2
LB	1/2"	E012043020	4
	3/4"	E012043030	4
	1"	E012043040	4
	1.1/4"	E012043055	2
	1.1/2"	E012043065	2
	2"	E012043075	2
LL	1/2"	E012053020	4
	3/4"	E012053030	4
	1"	E012053040	4
	1.1/4"	E012053055	2
	1.1/2"	E012053065	2
	2"	E012053075	2
LR	1/2"	E012063020	4
	3/4"	E012063030	4
	1"	E012063040	4
	1.1/4"	E012063055	2
	1.1/2"	E012063065	2
	2"	E012063075	2
T	1/2"	E012073020	4
	3/4"	E012073030	4
	1"	E012073040	4
	1.1/4"	E012073055	2
	1.1/2"	E012073065	2
	2"	E012073075	2
TB	1/2"	E012093020	4
	3/4"	E012093030	4
	1"	E012093040	4
	1.1/4"	E012093055	2
	1.1/2"	E012093065	2
	2"	E012093075	2
X	1/2"	E012103020	4
	3/4"	E012103030	4
	1"	E012103040	4
	1.1/4"	E012103055	2
	1.1/2"	E012103065	2
	2"	E012103075	2



CONDULETZEL® SEM ROSCA
COM PARAFUSOS INOX

SEM TAMPA

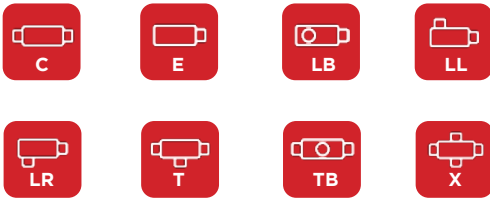

MODELO	BITOLA	CÓDIGO	QT. POR EMB.
C	1/2"	E050223021	4
	3/4"	E050223031	4
	1"	E050223041	4
E	1/2"	E050233021	4
	3/4"	E050233031	4
	1"	E050233041	4
LB	1/2"	E050243021	4
	3/4"	E050243031	4
	1"	E050243041	4
LL	1/2"	E050253021	4
	3/4"	E050253031	4
	1"	E050253041	4
LR	1/2"	E050263021	4
	3/4"	E050263031	4
	1"	E050263041	4
T	1/2"	E050273021	4
	3/4"	E050273031	4
	1"	E050273041	4
TB	1/2"	E050293021	4
	3/4"	E050293031	4
	1"	E050293041	4
X	1/2"	E050113021	4
	3/4"	E050113031	4
	1"	E050113041	4

LINHA INDUSTRIE

MECANISMOS MODULARES

MÓDULOS WETZEL

ESPECIALMENTE DESENVOLVIDOS PARA AS
TAMPAS MODULARES DE POLI**WETZEL** E
CONDULE**TZEL**.



Disponível na página 82

CONDULETZEL® SEM ROSCA COM PARAFUSOS INOX

TAMPA CEGA



MODELO	BITOLA	CÓDIGO	QT. POR EMB.
C	1/2"	E050223020	4
	3/4"	E050223030	4
	1"	E050223040	4
	1.1/4"	E050223050	2
	1.1/2"	E050223060	2
	2"	E050223070	2
E	1/2"	E050233020	4
	3/4"	E050233030	4
	1"	E050233040	4
	1.1/4"	E050233050	2
	1.1/2"	E050233060	2
	2"	E050233070	2
LB	1/2"	E050243020	4
	3/4"	E050243030	4
	1"	E050243040	4
	1.1/4"	E050243050	2
	1.1/2"	E050243060	2
	2"	E050243070	2
LL	1/2"	E050253020	4
	3/4"	E050253030	4
	1"	E050253040	4
	1.1/4"	E050253050	2
	1.1/2"	E050253060	2
	2"	E050253070	2
LR	1/2"	E050263020	4
	3/4"	E050263030	4
	1"	E050263040	4
	1.1/4"	E050263050	2
	1.1/2"	E050263060	2
	2"	E050263070	2
T	1/2"	E050273020	4
	3/4"	E050273030	4
	1"	E050273040	4
	1.1/4"	E050273050	2
	1.1/2"	E050273060	2
	2"	E050273070	2
TB	1/2"	E050293020	4
	3/4"	E050293030	4
	1"	E050293040	4
	1.1/4"	E050293050	2
	1.1/2"	E050293060	2
	2"	E050293070	2
X	1/2"	E050113020	4
	3/4"	E050113030	4
	1"	E050113040	4
	1.1/4"	E050113050	2
	1.1/2"	E050113060	2
	2"	E050113070	2



**CONDULETZEL® SEM ROSCA
COM PARAFUSOS INOX**

TAMPA CEGA

VEDAÇÃO DE PVC NA TAMPA

VEDAÇÃO EXTERNA NAS CONEXÕES

EPDM 1/2" A 1" - TPE 1.1/4" A 2"

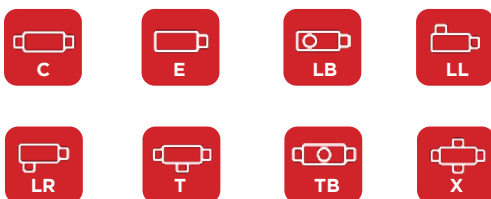

MODELO	BITOLA	CÓDIGO	QT. POR EMB.
C	1/2"	E044223020	4
	3/4"	E044223030	4
	1"	E044223040	4
	1.1/4"	E044223055	2
	1.1/2"	E044223065	2
	2"	E044223075	2
E	1/2"	E044233020	4
	3/4"	E044233030	4
	1"	E044233040	4
	1.1/4"	E044233055	2
	1.1/2"	E044233065	2
	2"	E044233075	2
LB	1/2"	E044243020	4
	3/4"	E044243030	4
	1"	E044243040	4
	1.1/4"	E044243055	2
	1.1/2"	E044243065	2
	2"	E044243075	2
LL	1/2"	E044253020	4
	3/4"	E044253030	4
	1"	E044253040	4
	1.1/4"	E044253055	2
	1.1/2"	E044253065	2
	2"	E044253075	2
LR	1/2"	E044263020	4
	3/4"	E044263030	4
	1"	E044263040	4
	1.1/4"	E044263055	2
	1.1/2"	E044263065	2
	2"	E044263075	2
T	1/2"	E044273020	4
	3/4"	E044273030	4
	1"	E044273040	4
	1.1/4"	E044273055	2
	1.1/2"	E044273065	2
	2"	E044273075	2
TB	1/2"	E044293020	4
	3/4"	E044293030	4
	1"	E044293040	4
	1.1/4"	E044293055	2
	1.1/2"	E044293065	2
	2"	E044293075	2
X	1/2"	E044113020	4
	3/4"	E044113030	4
	1"	E044113040	4
	1.1/4"	E044113055	2
	1.1/2"	E044113065	2
	2"	E044113075	2

SEM ROSCA

DUPLO E TRIPLO

SEM PINTURA

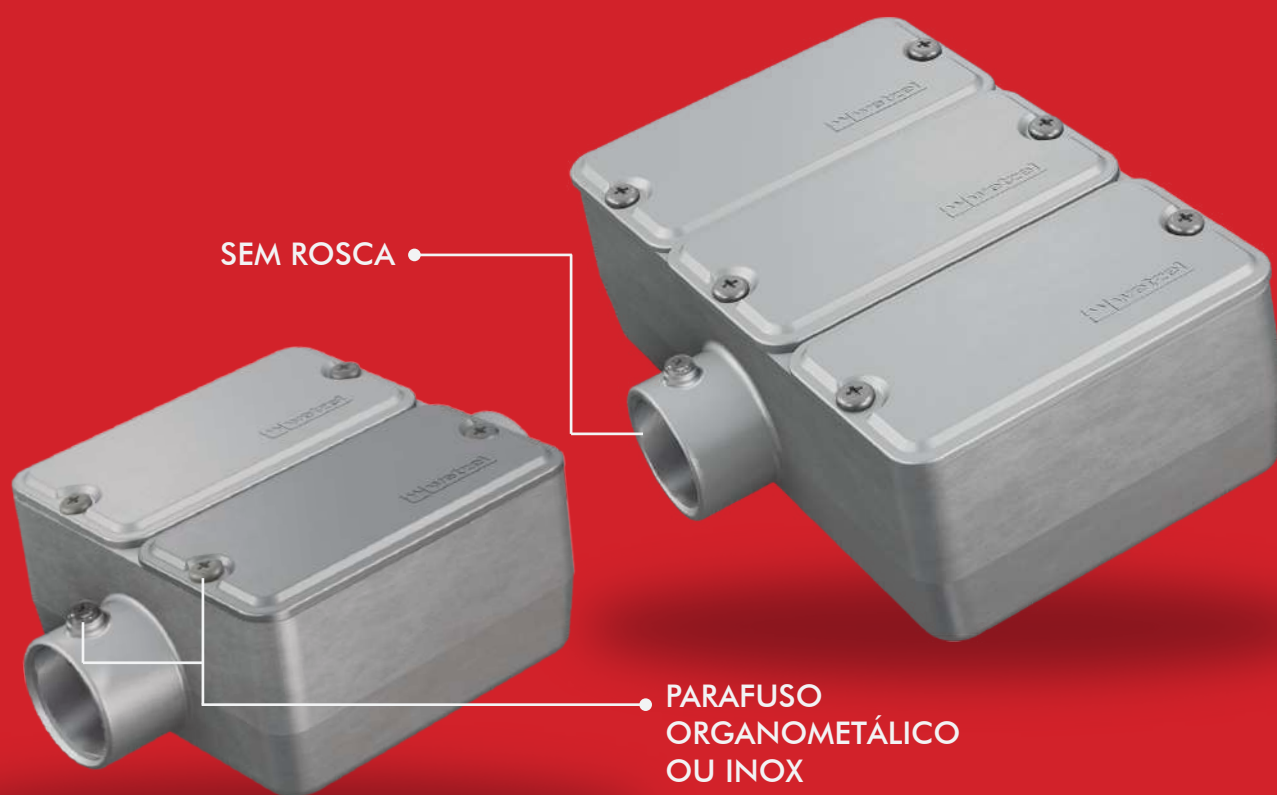

CONHEÇA MAIS SOBRE

- SEM TAMPA OU COM TAMPA CEGA;
- PARAFUSOS ORGANOMETÁLICOS OU INOX;



**CONDULETZEL® SEM ROSCA
COM PARAFUSOS ORGANOMETÁLICOS**

DUPLO

SEM TAMPA



MODELO	BITOLA	CÓDIGO	QT. POR EMB.
C	3/4"	E012120032	4
E	3/4"	E012130032	4



**CONDULETZEL® SEM ROSCA
COM PARAFUSOS ORGANOMETÁLICOS**

DUPLO

COM TAMPA



MODELO	BITOLA	CÓDIGO	QT. POR EMB.
C	3/4"	E012120035	4
E	3/4"	E012130035	4



**CONDULETZEL® SEM ROSCA
COM PARAFUSOS ORGANOMETÁLICOS**

TRIPLO

SEM TAMPA



MODELO	BITOLA	CÓDIGO	QT. POR EMB.
C	3/4"	E012190032	4
E	3/4"	E012200032	4



**CONDULETZEL® SEM ROSCA
COM PARAFUSOS ORGANOMETÁLICOS**

TRIPLO

COM TAMPA



MODELO	BITOLA	CÓDIGO	QT. POR EMB.
C	3/4"	E012190035	4
E	3/4"	E012200035	4



ROSCA BSP

SEM PINTURA

PARAFUSO
ORGANOMETÁLICO
OU INOX



ROSCA BSP

CONHEÇA MAIS SOBRE

- SEM TAMPA, COM TAMPA CEGA OU MODULAR;
- PARAFUSOS ORGANOMETÁLICOS OU INOX;
- COM OU SEM VEDAÇÃO.

FIXAÇÃO COM ROSCA BSP

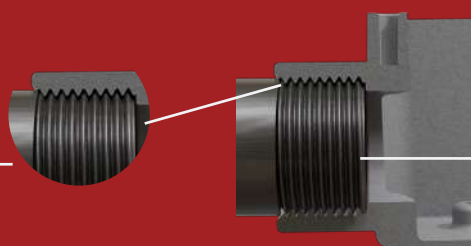

• CONDULETEL

• ELETRODUTO



CONDULETZEL® C/ ROSCA BSP SEM PARAFUSOS

SEM TAMPA



MODELO	BITOLA	CÓDIGO	QT. POR EMB.
C	1/2"	E002220021	4
	3/4"	E002220031	4
	1"	E002220041	4
E	1/2"	E002230021	4
	3/4"	E002230031	4
	1"	E002230041	4
LB	1/2"	E002240021	4
	3/4"	E002240031	4
	1"	E002240041	4
LL	1/2"	E002250021	4
	3/4"	E002250031	4
	1"	E002250041	4
LR	1/2"	E002260021	4
	3/4"	E002260031	4
	1"	E002260041	4
T	1/2"	E002270021	4
	3/4"	E002270031	4
	1"	E002270041	4
TB	1/2"	E002290021	4
	3/4"	E002290031	4
	1"	E002290041	4
X	1/2"	E002110021	4
	3/4"	E002110031	4
	1"	E002110041	4

LINHA INDUSTRIE

MECANISMOS MODULARES

MÓDULOS WETZEL

ESPECIALMENTE DESENVOLVIDOS PARA AS
TAMPAS MODULARES DE POLI**WETZEL** E
CONDU**LETZEL**.

Disponível na página 82



CONDULETZEL® C/ ROSCA BSP COM PARAFUSOS ORGANOMETÁLICOS

TAMPA CEGA

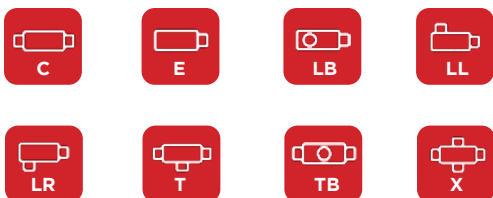

MODELO	BITOLA	CÓDIGO	QT. POR EMB.
C	1/2"	E002020025	4
	3/4"	E002020035	4
	1"	E002020045	4
	1.1/4"	E002020055	2
	1.1/2"	E002020065	2
	2"	E002020077	2
E	1/2"	E002030025	4
	3/4"	E002030035	4
	1"	E002030045	4
	1.1/4"	E002030055	2
	1.1/2"	E002030065	2
	2"	E002030075	2
LB	1/2"	E002040025	4
	3/4"	E002040035	4
	1"	E002040045	4
	1.1/4"	E002040055	2
	1.1/2"	E002040065	2
	2"	E002040075	2
LL	1/2"	E002050025	4
	3/4"	E002050035	4
	1"	E002050045	4
	1.1/4"	E002050055	2
	1.1/2"	E002050065	2
	2"	E002050075	2
LR	1/2"	E002060025	4
	3/4"	E002060035	4
	1"	E002060045	4
	1.1/4"	E002060055	2
	1.1/2"	E002060065	2
	2"	E002060075	2
T	1/2"	E002070025	4
	3/4"	E002070035	4
	1"	E002070045	4
	1.1/4"	E002070055	2
	1.1/2"	E002070065	2
	2"	E002070075	2
TB	1/2"	E002090025	4
	3/4"	E002090035	4
	1"	E002090045	4
	1.1/4"	E002090055	2
	1.1/2"	E002090065	2
	2"	E002090075	2
X	1/2"	E002100025	4
	3/4"	E002100035	4
	1"	E002100045	4
	1.1/4"	E002100055	2
	1.1/2"	E002100065	2
	2"	E002100075	2

**CONDULETZEL® C/ ROSCA BSP
COM PARAFUSOS ORGANOMETÁLICOS**

TAMPA CEGA

VEDAÇÃO DE PVC NA TAMPA

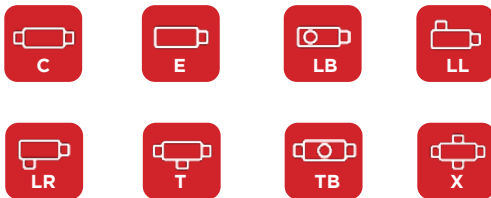

MODELO	BITOLA	CÓDIGO	QT. POR EMB.
C	1/2"	E002220020	4
	3/4"	E002220030	4
	1"	E002220040	4
	1.1/4"	E002220050	2
	1.1/2"	E002220060	2
	2"	E002220070	2
E	1/2"	E002230020	4
	3/4"	E002230030	4
	1"	E002230040	4
	1.1/4"	E002230050	2
	1.1/2"	E002230060	2
	2"	E002230070	2
LB	1/2"	E002240020	4
	3/4"	E002240030	4
	1"	E002240040	4
	1.1/4"	E002240050	2
	1.1/2"	E002240060	2
	2"	E002240070	2
LL	1/2"	E002250020	4
	3/4"	E002250030	4
	1"	E002250040	4
	1.1/4"	E002250050	2
	1.1/2"	E002250060	2
	2"	E002250070	2
LR	1/2"	E002260020	4
	3/4"	E002260030	4
	1"	E002260040	4
	1.1/4"	E002260050	2
	1.1/2"	E002260060	2
	2"	E002260070	2
T	1/2"	E002270020	4
	3/4"	E002270030	4
	1"	E002270040	4
	1.1/4"	E002270050	2
	1.1/2"	E002270060	2
	2"	E002270070	2
TB	1/2"	E002290020	4
	3/4"	E002290030	4
	1"	E002290040	4
	1.1/4"	E002290050	2
	1.1/2"	E002290060	2
	2"	E002290070	2
X	1/2"	E002110020	4
	3/4"	E002110030	4
	1"	E002110040	4
	1.1/4"	E002110050	2
	1.1/2"	E002110060	2
	2"	E002110070	2

CONDULETZEL® C/ ROSCA BSP COM PARAFUSOS ORGANOMETÁLICOS

TAMPA CEGA

VEDAÇÃO DE NEOPRENE NA TAMPA

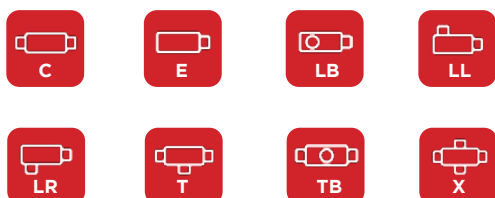

MODELO	BITOLA	CÓDIGO	QT. POR EMB.
C	1/2"	E045220020	4
	3/4"	E045220030	4
	1"	E045220040	4
	1.1/4"	E045220050	2
	1.1/2"	E045220060	2
	2"	E045220070	2
E	1/2"	E045230020	4
	3/4"	E045230030	4
	1"	E045230040	4
	1.1/4"	E045230050	2
	1.1/2"	E045230060	2
	2"	E045230070	2
LB	1/2"	E045240020	4
	3/4"	E045240030	4
	1"	E045240040	4
	1.1/4"	E045240050	2
	1.1/2"	E045240060	2
	2"	E045240070	2
LL	1/2"	E045250020	4
	3/4"	E045250030	4
	1"	E045250040	4
	1.1/4"	E045250050	2
	1.1/2"	E045250060	2
	2"	E045250070	2
LR	1/2"	E045260020	4
	3/4"	E045260030	4
	1"	E045260040	4
	1.1/4"	E045260050	2
	1.1/2"	E045260060	2
	2"	E045260070	2
T	1/2"	E045270020	4
	3/4"	E045270030	4
	1"	E045270040	4
	1.1/4"	E045270050	2
	1.1/2"	E045270060	2
	2"	E045270070	2
TB	1/2"	E045290020	4
	3/4"	E045290030	4
	1"	E045290040	4
	1.1/4"	E045290050	2
	1.1/2"	E045290060	2
	2"	E045290070	2
X	1/2"	E045110020	4
	3/4"	E045110030	4
	1"	E045110040	4
	1.1/4"	E045110050	2
	1.1/2"	E045110060	2
	2"	E045110070	2



**CONDULETZEL® C/ ROSCA BSP
COM PARAFUSOS INOX**

TAMPA CEGA

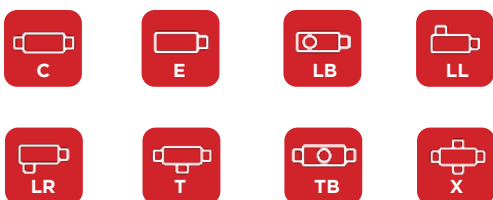

MODELO	BITOLA	CÓDIGO	QT. POR EMB.
C	1/2"	E050020025	4
	3/4"	E050020035	4
	1"	E050020045	4
	1.1/4"	E050020055	2
	1.1/2"	E050020065	2
	2"	E050020077	2
E	1/2"	E050030025	4
	3/4"	E050030035	4
	1"	E050030045	4
	1.1/4"	E050030055	2
	1.1/2"	E050030065	2
	2"	E050030075	2
LB	1/2"	E050040025	4
	3/4"	E050040035	4
	1"	E050040045	4
	1.1/4"	E050040055	2
	1.1/2"	E050040065	2
	2"	E050040075	2
LL	1/2"	E050050025	4
	3/4"	E050050035	4
	1"	E050050045	4
	1.1/4"	E050050055	2
	1.1/2"	E050050065	2
	2"	E050050075	2
LR	1/2"	E050060025	4
	3/4"	E050060035	4
	1"	E050060045	4
	1.1/4"	E050060055	2
	1.1/2"	E050060065	2
	2"	E050060075	2
T	1/2"	E050070025	4
	3/4"	E050070035	4
	1"	E050070045	4
	1.1/4"	E050070055	2
	1.1/2"	E050070065	2
	2"	E050070075	2
TB	1/2"	E050090025	4
	3/4"	E050090035	4
	1"	E050090045	4
	1.1/4"	E050090055	2
	1.1/2"	E050090065	2
	2"	E050090075	2
X	1/2"	E050100025	4
	3/4"	E050100035	4
	1"	E050100045	4
	1.1/4"	E050100055	2
	1.1/2"	E050100065	2
	2"	E050100075	2

CONDULETZEL® C/ ROSCA BSP COM PARAFUSOS INOX

TAMPA CEGA

VEDAÇÃO DE PVC NA TAMPA



MODELO	BITOLA	CÓDIGO	QT. POR EMB.
C	1/2"	E044220020	4
	3/4"	E044220030	4
	1"	E044220040	4
	1.1/4"	E044220050	2
	1.1/2"	E044220060	2
	2"	E044220070	2
E	1/2"	E044230020	4
	3/4"	E044230030	4
	1"	E044230040	4
	1.1/4"	E044230050	2
	1.1/2"	E044230060	2
	2"	E044230070	2
LB	1/2"	E044240020	4
	3/4"	E044240030	4
	1"	E044240040	4
	1.1/4"	E044240050	2
	1.1/2"	E044240060	2
	2"	E044240070	2
LL	1/2"	E044250020	4
	3/4"	E044250030	4
	1"	E044250040	4
	1.1/4"	E044250050	2
	1.1/2"	E044250060	2
	2"	E044250070	2
LR	1/2"	E044260020	4
	3/4"	E044260030	4
	1"	E044260040	4
	1.1/4"	E044260050	2
	1.1/2"	E044260060	2
	2"	E044260070	2
T	1/2"	E044270020	4
	3/4"	E044270030	4
	1"	E044270040	4
	1.1/4"	E044270050	2
	1.1/2"	E044270060	2
	2"	E044270070	2
TB	1/2"	E044290020	4
	3/4"	E044290030	4
	1"	E044290040	4
	1.1/4"	E044290050	2
	1.1/2"	E044290060	2
	2"	E044290070	2
X	1/2"	E044110020	4
	3/4"	E044110030	4
	1"	E044110040	4
	1.1/4"	E044110050	2
	1.1/2"	E044110060	2
	2"	E044110070	2

**CONDULETZEL® C/ ROSCA BSP
COM PARAFUSOS INOX**

TAMPA CEGA

VEDAÇÃO DE NEOPRENE NA TAMPA

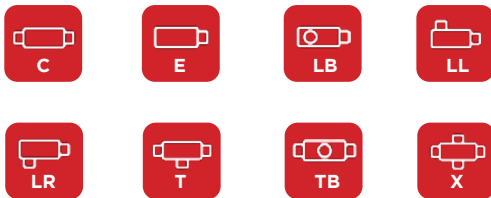

MODELO	BITOLA	CÓDIGO	QT. POR EMB.
C	1/2"	E046220020	4
	3/4"	E046220030	4
	1"	E046220040	4
	1.1/4"	E046220050	2
	1.1/2"	E046220060	2
	2"	E046220070	2
E	1/2"	E046230020	4
	3/4"	E046230030	4
	1"	E046230040	4
	1.1/4"	E046230050	2
	1.1/2"	E046230060	2
	2"	E046230070	2
LB	1/2"	E046240020	4
	3/4"	E046240030	4
	1"	E046240040	4
	1.1/4"	E046240050	2
	1.1/2"	E046240060	2
	2"	E046240070	2
LL	1/2"	E046250020	4
	3/4"	E046250030	4
	1"	E046250040	4
	1.1/4"	E046250050	2
	1.1/2"	E046250060	2
	2"	E046250070	2
LR	1/2"	E046260020	4
	3/4"	E046260030	4
	1"	E046260040	4
	1.1/4"	E046260050	2
	1.1/2"	E046260060	2
	2"	E046260070	2
T	1/2"	E046270020	4
	3/4"	E046270030	4
	1"	E046270040	4
	1.1/4"	E046270050	2
	1.1/2"	E046270060	2
	2"	E046270070	2
TB	1/2"	E046290020	4
	3/4"	E046290030	4
	1"	E046290040	4
	1.1/4"	E046290050	2
	1.1/2"	E046290060	2
	2"	E046290070	2
X	1/2"	E046110020	4
	3/4"	E046110030	4
	1"	E046110040	4
	1.1/4"	E046110050	2
	1.1/2"	E046110060	2
	2"	E046110070	2

ROSCA BSP

DUPLO E TRIPLO

SEM PINTURA

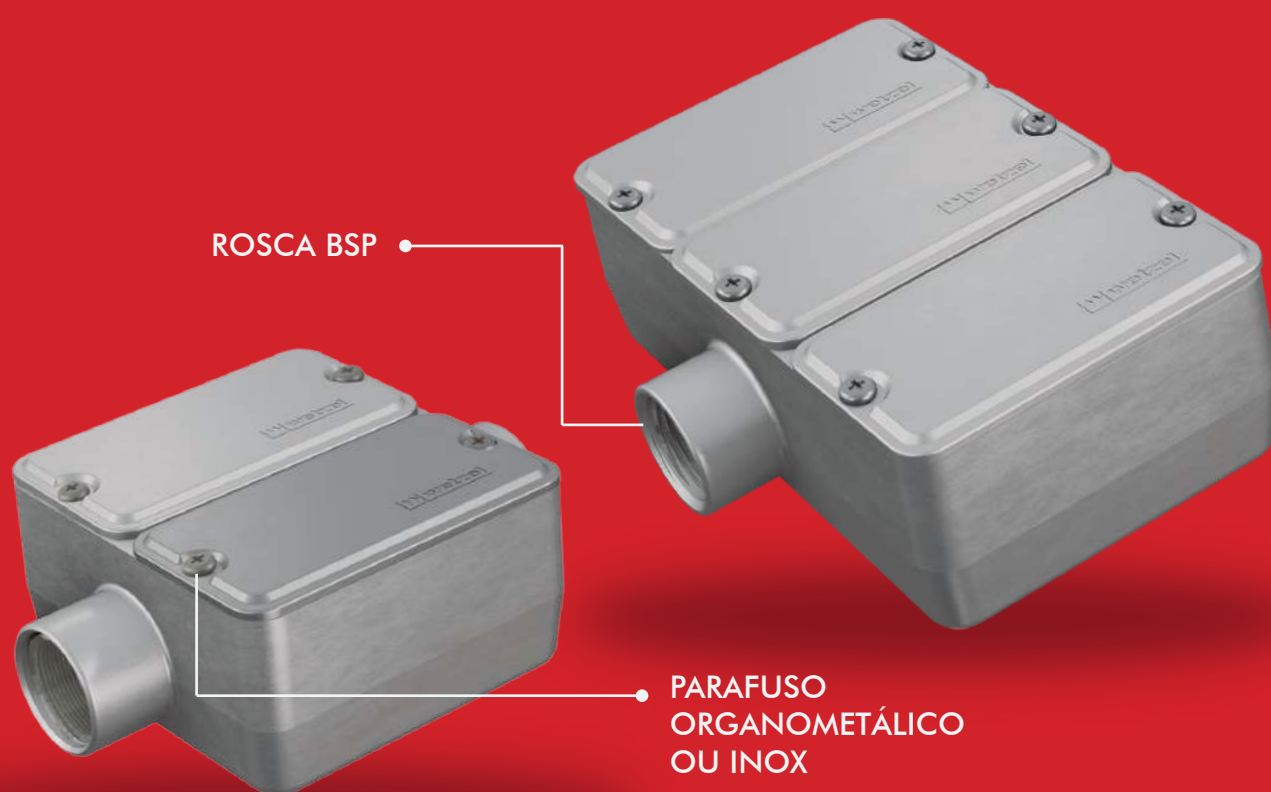

CONHEÇA MAIS SOBRE

- SEM TAMPA OU COM TAMPA CEGA;
- PARAFUSOS ORGANOMETÁLICOS OU INOX;



**CONDULETZEL® ROSCA BSP
SEM PARAFUSOS**

DUPLO

SEM TAMPA



MODELO	BITOLA	CÓDIGO	QT. POR EMB.
C	3/4"	E002120034	4
E	3/4"	E002130034	4



**CONDULETZEL® ROSCA BSP
COM PARAFUSOS ORGANOMETÁLICOS**

DUPLO

COM TAMPA



MODELO	BITOLA	CÓDIGO	QT. POR EMB.
C	3/4"	E002120036	4
E	3/4"	E002130036	4



**CONDULETZEL® ROSCA BSP
SEM PARAFUSOS**

TRIPLO

SEM TAMPA



MODELO	BITOLA	CÓDIGO	QT. POR EMB.
C	3/4"	E002190034	4
E	3/4"	E002200034	4



**CONDULETZEL® ROSCA BSP
COM PARAFUSOS ORGANOMETÁLICOS**

TRIPLO

COM TAMPA



MODELO	BITOLA	CÓDIGO	QT. POR EMB.
C	3/4"	E002190036	4
E	3/4"	E002200036	4



ROSCA NPT

SEM PINTURA

PARAFUSO
ORGANOMETÁLICO
OU INOX

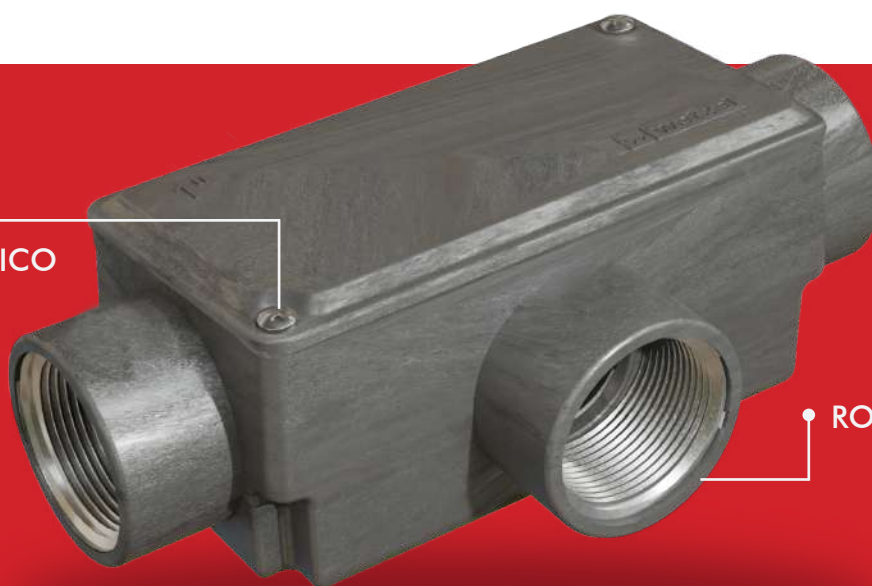

ROSCA NPT

CONHEÇA MAIS SOBRE

- SEM TAMPA, COM TAMPA CEGA OU MODULAR;
- PARAFUSOS ORGANOMETÁLICOS OU INOX;
- COM OU SEM VEDAÇÃO.

FIXAÇÃO COM ROSCA NPT

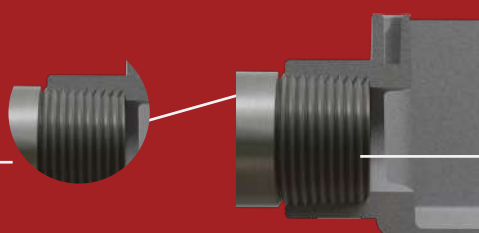

CONDULETZEL

ELETRODUTO



CONDULETZEL® C/ ROSCA NPT
SEM PARAFUSOS

SEM TAMPA

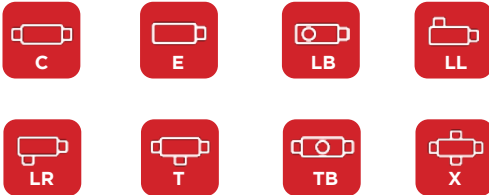

MODELO	BITOLA	CÓDIGO	QT. POR EMB.
C	1/2"	E002022052	4
	3/4"	E002022062	4
	1"	E002022072	4
E	1/2"	E002032052	4
	3/4"	E002032062	4
	1"	E002032072	4
LB	1/2"	E002042052	4
	3/4"	E002042062	4
	1"	E002042072	4
LL	1/2"	E002052052	4
	3/4"	E002052062	4
	1"	E002052072	4
LR	1/2"	E002062052	4
	3/4"	E002062062	4
	1"	E002062072	4
T	1/2"	E002072052	4
	3/4"	E002072062	4
	1"	E002072072	4
TB	1/2"	E002092052	4
	3/4"	E002092062	4
	1"	E002092072	4
X	1/2"	E002102052	4
	3/4"	E002102062	4
	1"	E002102072	4

LINHA INDUSTRIE
MECANISMOS MODULARES

MÓDULOS WETZEL

ESPECIALMENTE DESENVOLVIDOS PARA AS
TAMPAS MODULARES DE POLI**WETZEL** E
CONDU**LETZEL**.



Disponível na página 82

CONDULETZEL® C/ ROSCA NPT COM PARAFUSOS ORGANOMETÁLICOS

TAMPA CEGA

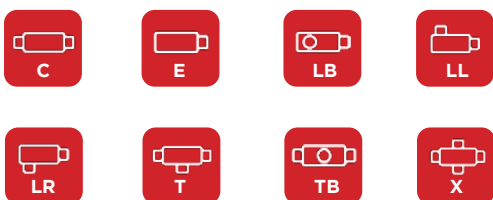

MODELO	BITOLA	CÓDIGO	QT. POR EMB.
C	1/2"	E002222025	4
	3/4"	E002222035	4
	1"	E002222045	4
	1.1/4"	E002222055	2
	1.1/2"	E002222065	2
	2"	E002222075	2
E	1/2"	E002232025	4
	3/4"	E002232035	4
	1"	E002232045	4
	1.1/4"	E002232055	2
	1.1/2"	E002232065	2
	2"	E002232075	2
LB	1/2"	E002242025	4
	3/4"	E002242035	4
	1"	E002242045	4
	1.1/4"	E002242055	2
	1.1/2"	E002242065	2
	2"	E002242075	2
LL	1/2"	E002252025	4
	3/4"	E002252035	4
	1"	E002252045	4
	1.1/4"	E002252055	2
	1.1/2"	E002252065	2
	2"	E002252075	2
LR	1/2"	E002262025	4
	3/4"	E002262035	4
	1"	E002262045	4
	1.1/4"	E002262055	2
	1.1/2"	E002262065	2
	2"	E002262075	2
T	1/2"	E002272025	4
	3/4"	E002272035	4
	1"	E002272045	4
	1.1/4"	E002272055	2
	1.1/2"	E002272065	2
	2"	E002272075	2
TB	1/2"	E002292025	4
	3/4"	E002292035	4
	1"	E002292045	4
	1.1/4"	E002292055	2
	1.1/2"	E002292065	2
	2"	E002292075	2
X	1/2"	E002112025	4
	3/4"	E002112035	4
	1"	E002112045	4
	1.1/4"	E002112055	2
	1.1/2"	E002112065	2
	2"	E002112075	2

**CONDULETZEL® C/ ROSCA NPT
COM PARAFUSOS ORGANOMETÁLICOS**

TAMPA CEGA

VEDAÇÃO DE PVC NA TAMPA

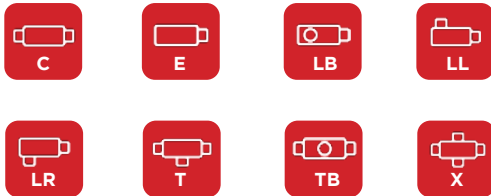

MODELO	BITOLA	CÓDIGO	QT. POR EMB.
C	1/2"	E002222020	4
	3/4"	E002222030	4
	1"	E002222040	4
	1.1/4"	E002222050	2
	1.1/2"	E002222060	2
	2"	E002222070	2
E	1/2"	E002232020	4
	3/4"	E002232030	4
	1"	E002232040	4
	1.1/4"	E002232050	2
	1.1/2"	E002232060	2
	2"	E002232070	2
LB	1/2"	E002242020	4
	3/4"	E002242030	4
	1"	E002242040	4
	1.1/4"	E002242050	2
	1.1/2"	E002242060	2
	2"	E002242070	2
LL	1/2"	E002252020	4
	3/4"	E002252030	4
	1"	E002252040	4
	1.1/4"	E002252050	2
	1.1/2"	E002252060	2
	2"	E002252070	2
LR	1/2"	E002262020	4
	3/4"	E002262030	4
	1"	E002262040	4
	1.1/4"	E002262050	2
	1.1/2"	E002262060	2
	2"	E002262070	2
T	1/2"	E002272020	4
	3/4"	E002272030	4
	1"	E002272040	4
	1.1/4"	E002272050	2
	1.1/2"	E002272060	2
	2"	E002272070	2
TB	1/2"	E002292020	4
	3/4"	E002292030	4
	1"	E002292040	4
	1.1/4"	E002292050	2
	1.1/2"	E002292060	2
	2"	E002292070	2
X	1/2"	E002202020	4
	3/4"	E002212030	4
	1"	E002202040	4
	1.1/4"	E002112050	2
	1.1/2"	E002112060	2
	2"	E002112070	2

SEM PINTURA - ROSCA NPT

CONDULETZEL® C/ ROSCA NPT COM PARAFUSOS ORGANOMETÁLICOS

TAMPA CEGA

VEDAÇÃO DE NEOPRENE NA TAMPA

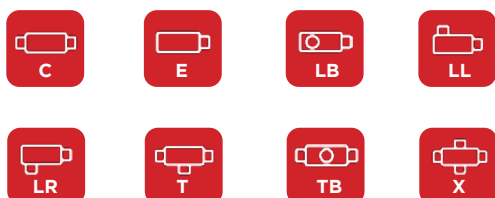

MODELO	BITOLA	CÓDIGO	QT. POR EMB.
C	1/2"	E045222020	4
	3/4"	E045222030	4
	1"	E045222040	4
	1.1/4"	E045222050	2
	1.1/2"	E045222060	2
	2"	E045222070	2
E	1/2"	E045232020	4
	3/4"	E045232030	4
	1"	E045232040	4
	1.1/4"	E045232050	2
	1.1/2"	E045232060	2
	2"	E045232070	2
LB	1/2"	E045242020	4
	3/4"	E045242030	4
	1"	E045242040	4
	1.1/4"	E045242050	2
	1.1/2"	E045242060	2
	2"	E045242070	2
LL	1/2"	E045252020	4
	3/4"	E045252030	4
	1"	E045252040	4
	1.1/4"	E045252050	2
	1.1/2"	E045252060	2
	2"	E045252070	2
LR	1/2"	E045262020	4
	3/4"	E045262030	4
	1"	E045262040	4
	1.1/4"	E045262050	2
	1.1/2"	E045262060	2
	2"	E045262070	2
T	1/2"	E045272020	4
	3/4"	E045272030	4
	1"	E045272040	4
	1.1/4"	E045272050	2
	1.1/2"	E045272060	2
	2"	E045272070	2
TB	1/2"	E045292020	4
	3/4"	E045292030	4
	1"	E045292040	4
	1.1/4"	E045292050	2
	1.1/2"	E045292060	2
	2"	E045292070	2
X	1/2"	E045112020	4
	3/4"	E045112030	4
	1"	E045112040	4
	1.1/4"	E045112050	2
	1.1/2"	E045112060	2
	2"	E045112070	2



**CONDULETZEL® C/ ROSCA NPT
COM PARAFUSOS INOX**

TAMPA CEGA

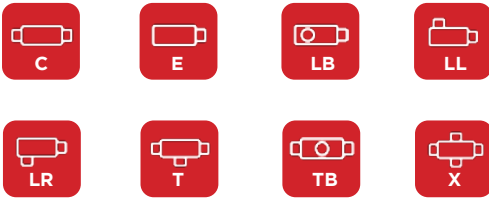

MODELO	BITOLA	CÓDIGO	QT. POR EMB.
C	1/2"	E050222025	4
	3/4"	E050222035	4
	1"	E050222045	4
	1.1/4"	E050222055	2
	1.1/2"	E050222065	2
	2"	E050222075	2
E	1/2"	E050232025	4
	3/4"	E050232035	4
	1"	E050232045	4
	1.1/4"	E050232055	2
	1.1/2"	E050232065	2
	2"	E050232075	2
LB	1/2"	E050242025	4
	3/4"	E050242035	4
	1"	E050242045	4
	1.1/4"	E050242055	2
	1.1/2"	E050242065	2
	2"	E050242075	2
LL	1/2"	E050252025	4
	3/4"	E050252035	4
	1"	E050252045	4
	1.1/4"	E050252055	2
	1.1/2"	E050252065	2
	2"	E050252075	2
LR	1/2"	E050262025	4
	3/4"	E050262035	4
	1"	E050262045	4
	1.1/4"	E050262055	2
	1.1/2"	E050262065	2
	2"	E050262075	2
T	1/2"	E050272025	4
	3/4"	E050272035	4
	1"	E050272045	4
	1.1/4"	E050272055	2
	1.1/2"	E050272065	2
	2"	E050272075	2
TB	1/2"	E050292025	4
	3/4"	E050292035	4
	1"	E050292045	4
	1.1/4"	E050292055	2
	1.1/2"	E050292065	2
	2"	E050292075	2
X	1/2"	E050112025	4
	3/4"	E050112035	4
	1"	E050112045	4
	1.1/4"	E050112055	2
	1.1/2"	E050112065	2
	2"	E050112075	2

CONDULETZEL® C/ ROSCA NPT COM PARAFUSOS INOX

TAMPA CEGA

VEDAÇÃO DE PVC NA TAMPA

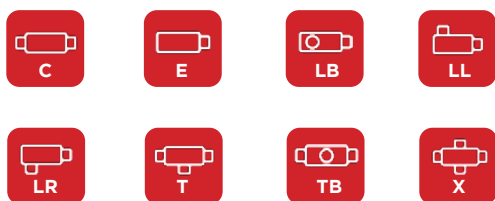

MODELO	BITOLA	CÓDIGO	QT. POR EMB.
C	1/2"	E044222020	4
	3/4"	E044222030	4
	1"	E044222040	4
	1.1/4"	E044222050	2
	1.1/2"	E044222060	2
	2"	E044222070	2
E	1/2"	E044232020	4
	3/4"	E044232030	4
	1"	E044232040	4
	1.1/4"	E044232050	2
	1.1/2"	E044232060	2
	2"	E044232070	2
LB	1/2"	E044242020	4
	3/4"	E044242030	4
	1"	E044242040	4
	1.1/4"	E044242050	2
	1.1/2"	E044242060	2
	2"	E044242070	2
LL	1/2"	E044252020	4
	3/4"	E044252030	4
	1"	E044252040	4
	1.1/4"	E044252050	2
	1.1/2"	E044252060	2
	2"	E044252070	2
LR	1/2"	E044262020	4
	3/4"	E044262030	4
	1"	E044262040	4
	1.1/4"	E044262050	2
	1.1/2"	E044262060	2
	2"	E044262070	2
T	1/2"	E044272020	4
	3/4"	E044272030	4
	1"	E044272040	4
	1.1/4"	E044272050	2
	1.1/2"	E044272060	2
	2"	E044272070	2
TB	1/2"	E044292020	4
	3/4"	E044292030	4
	1"	E044292040	4
	1.1/4"	E044292050	2
	1.1/2"	E044292060	2
	2"	E044292070	2
X	1/2"	E044112020	4
	3/4"	E044112030	4
	1"	E044112040	4
	1.1/4"	E044112050	2
	1.1/2"	E044112060	2
	2"	E044112070	2

**CONDULETZEL® C/ ROSCA NPT
COM PARAFUSOS INOX**

TAMPA CEGA

VEDAÇÃO DE NEOPRENE NA TAMPA

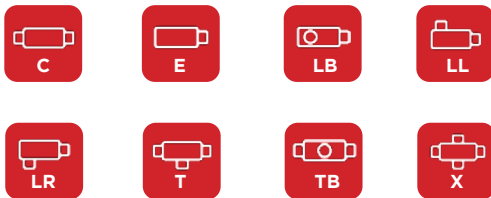

MODELO	BITOLA	CÓDIGO	QT. POR EMB.
C	1/2"	E046222020	4
	3/4"	E046222030	4
	1"	E046222040	4
	1.1/4"	E046222050	2
	1.1/2"	E046222060	2
	2"	E046222070	2
E	1/2"	E046232020	4
	3/4"	E046232030	4
	1"	E046232040	4
	1.1/4"	E046232050	2
	1.1/2"	E046232060	2
	2"	E046232070	2
LB	1/2"	E046242020	4
	3/4"	E046242030	4
	1"	E046242040	4
	1.1/4"	E046242050	2
	1.1/2"	E046242060	2
	2"	E046242070	2
LL	1/2"	E046252020	4
	3/4"	E046252030	4
	1"	E046252040	4
	1.1/4"	E046252050	2
	1.1/2"	E046252060	2
	2"	E046252070	2
LR	1/2"	E046262020	4
	3/4"	E046262030	4
	1"	E046262040	4
	1.1/4"	E046262050	2
	1.1/2"	E046262060	2
	2"	E046262070	2
T	1/2"	E046272020	4
	3/4"	E046272030	4
	1"	E046272040	4
	1.1/4"	E046272050	2
	1.1/2"	E046272060	2
	2"	E046272070	2
TB	1/2"	E046292020	4
	3/4"	E046292030	4
	1"	E046292040	4
	1.1/4"	E046292050	2
	1.1/2"	E046292060	2
	2"	E046292070	2
X	1/2"	E046112020	4
	3/4"	E046112030	4
	1"	E046112040	4
	1.1/4"	E046112050	2
	1.1/2"	E046112060	2
	2"	E046112070	2

TAMPAS

CEGA - MODULAR - MONOBLOCO

SEM PINTURA

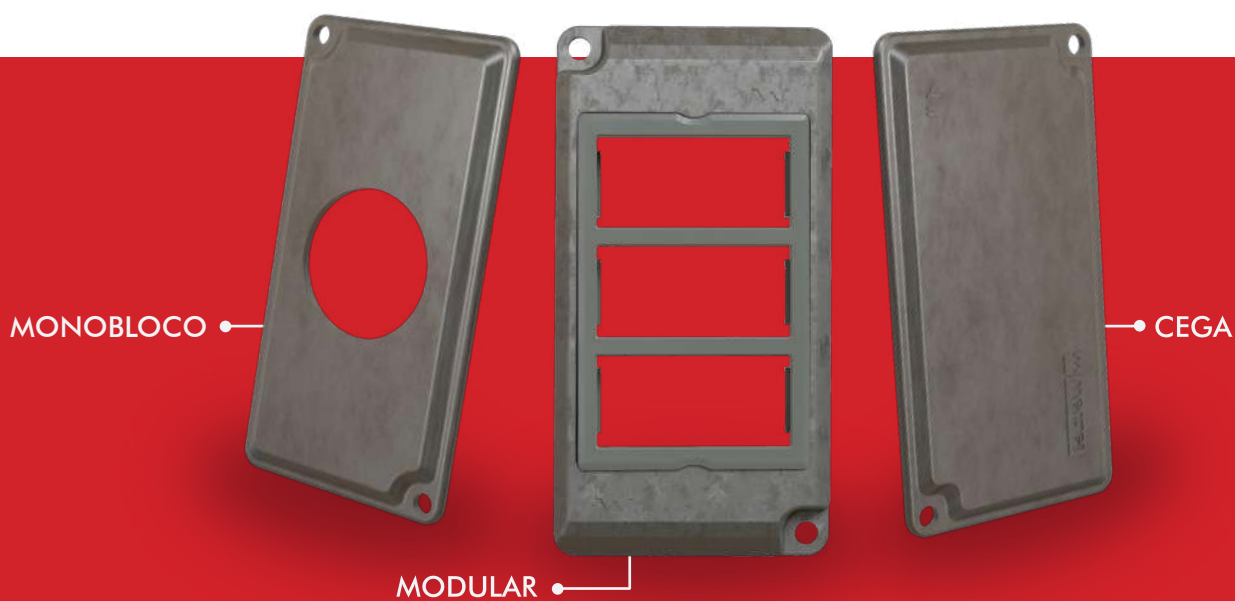

CONHEÇA MAIS SOBRE

- DISPONÍVEL NAS BITOLAS 1,2", 3/4" E 1";
- ACOMPANHA PARAFUSOS ORGANOMETÁLICOS;
- O MODELO DE TAMPA MODULAR É COMPATÍVEL COM A LINHA INDUSTRIE.

LINHA INDUSTRIE





TAMPAS CEGAS - SEM PINTURA

	DESCRIÇÃO	BITOLA	CÓDIGO	QT. POR EMB.
	CEGA	1/2" e 3/4"	E011120012	12
		1"	E011120032	

TAMPAS CEGAS COM VEDAÇÃO - SEM PINTURA

	DESCRIÇÃO	BITOLA	CÓDIGO	QT. POR EMB.
	CEGA ESTAMPADA	1/2" e 3/4"	E011020012	12
		1"	E011020032	

TAMPAS PARA MECANISMOS MODULARES - SEM PINTURA

	DESCRIÇÃO	BITOLA	CÓDIGO	QT. POR EMB.
	PARA UM MÓDULO VERTICAL	1/2" e 3/4"	E011020522	12
	PARA UM MÓDULO HORIZONTAL	1"	E011020692	12
	PARA DOIS MÓDULOS HORIZONTAIS	1"	E011020702	12
	PARA TRÊS MÓDULOS HORIZONTAIS	1/2" e 3/4"	E011020532	12
		1"	E011020722	

TAMPAS PARA MECANISMOS MODULARES | TOMADAS RJ - SEM PINTURA



	DESCRIÇÃO	BITOLA	CÓDIGO	QT. POR EMB.
	PARA UMA TOMADA RJ 45	1/2" e 3/4"	E011020523	12
		1"	E011020693	
	PARA DUAS TOMADAS RJ 45	1/2" e 3/4"	E011020533	12
		1"	E011020703	
	COM UMA TOMADA RJ 45	1/2" e 3/4"	E011020525	12
		1"	E011020695	
	COM DUAS TOMADAS RJ 45	1/2" e 3/4"	E011020535	12
		1"	E011020705	

SEM PINTURA - TAMPAS

TAMPAS PARA MECANISMOS MONOBLOCOS - SEM PINTURA

	DESCRIÇÃO	BITOLA	CÓDIGO	QT. POR EMB.
	PARA DUAS TOMADAS HEXAGONAIS HORIZONTAIS SEPARADAS	1/2" e 3/4"	E011020362	12
	PARA UM INTERRUPTOR VERTICAL	1/2" e 3/4"	E011020122	12
		1"	E011020282	
	PARA DOIS INTERRUPTORES HORIZONTAIS JUNTOS	1/2" e 3/4"	E011020132	12
		1"	E011020292	
	PARA TRÊS INTERRUPTORES HORIZONTAIS JUNTOS	1/2" e 3/4"	E011020142	12
		1"	E011020302	
	PARA DOIS INTERRUPTORES HORIZONTAIS SEPARADOS	1/2" e 3/4"	E011020152	12
		1"	E011020312	
	PARA UMA TOMADA REDONDA	1/2" e 3/4"	E011020162	12
		1"	E011020322	
	PARA UMA TOMADA HEXAGONAL VERTICAL	1/2" e 3/4"	E011022814	12
		1"	E011022815	

TAMPAS PARA TOMADAS RJ - SEM PINTURA

	DESCRIÇÃO	BITOLA	CÓDIGO	QT. POR EMB.
	PARA UMA TOMADA RJ SEM MOLDURA	1/2" e 3/4"	E011022502	12
		1"	E011022712	
	PARA DUAS TOMADAS RJ SEM MOLDURA	1/2" e 3/4"	E011022802	12
		1"	E011022602	
	PARA UMA TOMADA RJ COM MOLDURA	1/2" e 3/4"	E011022503	12
		1"	E011022713	
	PARA DUAS TOMADAS RJ COM MOLDURAS	1/2" e 3/4"	E011022803	12
		1"	E011022603	

ACESSÓRIOS PARA
CONDU**LETZEL**®

ACESSÓRIOS RJ

	DESCRIÇÃO	CÓDIGO	COR	QT. POR EMB.
	TAMPA CEGA DE PVC CINZA PARA TOMADA RJ	E073050004	CINZA	12
	TAMPA CEGA DE PVC BRANCA PARA TOMADA RJ	E073050005	BRANCO	12
	MOLDURA DE PVC CINZA PARA TOMADA RJ	E073050002	CINZA	12
	MOLDURA DE PVC BRANCA PARA TOMADA RJ	E073050003	BRANCO	12

JUNTA DE VEDAÇÃO PVC

	DESCRIÇÃO	BITOLA	CÓDIGO	QT. POR EMB.
	JUNTA DE VEDAÇÃO PVC PARA TAMPA	1/2" e 3/4"	E060141001	12
		1"	E060141007	12
		1.1/4" e 1.1/2"	E060141009	12
		2"	E060141010	12

JUNTA DE VEDAÇÃO POLICLOROPRENO

	DESCRIÇÃO	BITOLA	CÓDIGO	QT. POR EMB.
	JUNTA DE VEDAÇÃO POLICLOROPRENO PARA TAMPA	1/2" e 3/4"	E060141101	12
		1"	E060141103	12
		1.1/4" e 1.1/2"	E060141105	12
		2"	E060141106	12

ANEL DE VEDAÇÃO

	DESCRIÇÃO	BITOLA	CÓDIGO	QT. POR EMB.
	ANEL DE VEDAÇÃO EM EPDM PARA CONEXÃO	1/2"	E060140112	12
		3/4"	E060140113	12
		1"	E060140114	12
	ANEL DE VEDAÇÃO EM TPE PARA CONEXÃO	1.1/4"	E060140115	12
		1.1/2"	E060140116	12
		2"	E060140117	12

LINHA **INDUSTRIE**

MECANISMOS MODULARES



CONHEÇA MAIS SOBRE

- COMPATÍVEL COM AS TAMPAS MODULARES **WETZEL**;
- DESENVOLVIDOS PARA INSTALAÇÕES ELÉTRICAS INDUSTRIAIS DE BAIXA TENSÃO.



LINHA INDUSTRIE - MECANISMOS MODULARES

LINHA INDUSTRIE MECANISMOS MODULARES				
	DESCRIÇÃO	BITOLA	CÓDIGO	QT. MÚLTIPLA
	MÓDULO CAMPAINHA CIGARRA BIVOLT	E011100180	BRANCO	10
	MÓDULO CARREGADOR USB A	E011100140	BRANCO	10
	MÓDULO CARREGADOR USB C	E011100250	BRANCO	10
	MÓDULO INTERRUPTOR PARALELO 10A-250V	E011100125	BRANCO	25
	MÓDULO INTERRUPTOR SIMPLES 10A-250V	E011100115	BRANCO	25
	MÓDULO CEGO C/ 2 PÇS	E011100130	BRANCO	25
	MOLDURA RJ45 C/ 2 PÇS	E011100185	BRANCO	25
	MÓDULO SAÍDA FIO C/ 2 PÇS	E011100165	BRANCO	25
	MÓDULO PULSADOR CAMPAINHA 10A-250V	E011100170	BRANCO	10
	MÓDULO PULSADOR CAMPAINHA UNIVERSAL 10A-250V	E011100160	BRANCO	10
	MÓDULO TOMADA 2P+T 10A-250V	E011100110	BRANCO	25
	MÓDULO TOMADA 2P+T 10A-250V	E011100150	VERMELHO	25
	MÓDULO TOMADA 2P+T 20A-250V	E011100120	BRANCO	25
	MÓDULO TOMADA 2P+T 20A-250V	E011100175	VERMELHO	25
	MÓDULO TOMADA ANTENA TV	E011100135	BRANCO	25
	MÓDULO TOMADA RJ11 2 FIOS	E011100145	BRANCO	25
	MÓDULO TOMADA RJ45 CAT 5E	E011100155	BRANCO	25
	MÓDULO TOMADA RJ45 CAT 6E	E011100205	BRANCO	25

LINHA INDUSTRIE MECANISMOS MODULARES - All Black				
	DESCRIÇÃO	CÓDIGO	COR	QT. MÚLTIPLA
	MÓDULO CARREGADOR USB A	E011100245	PRETO	10
	MÓDULO CARREGADOR USB C	E011100255	PRETO	10
	MÓDULO INTERRUPTOR PARALELO 10A-250V	E011100225	PRETO	25
	MÓDULO INTERRUPTOR SIMPLES 10A-250V	E011100215	PRETO	25
	MÓDULO CEGO C/ 2 PÇS	E011100230	PRETO	25
	MÓDULO TOMADA 2P+T 10A-250V	E011100210	PRETO	25
	MÓDULO TOMADA 2P+T 20A-250V	E011100220	PRETO	25
	MOLDURA RJ45	E011100240	PRETO	25
	MÓDULO TOMADA RJ45 CAT 5E	E011100235	PRETO	25

CONDULETZEL® SEM ROSCA DIMENSÕES (mm)

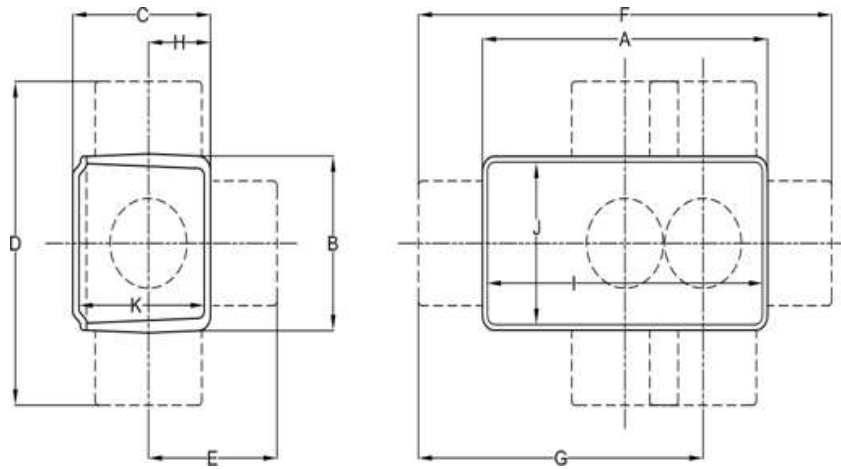

BITOLA	A	B	D	E	F	G	H	I	J	K	C		
											C/ Tampa	S/ Tampa	C/ Ved. PVC
1/2"	92,5	50,5	95,5	41,5	137,5	92,75	18,5	87,5	45,5	48	51,5	47	53
3/4"	92,5	50,5	95,5	43	137,5	92,75	20	87,5	45,5	46,2	49,5	45	51
1"	115	60	120	55	175	119	20	111	56	51,7	55	50	56,5
1.1/4"	125	70	122	56	177	119	30	120	65	59,5	65	-	66,5
1.1/2"	140	80	128	63	196	131	35	136	76	71	76	-	77,5
2"	160	90	150	72,5	220	140	42,5	154	85	87	91,5	-	93
2.1/2"	180	100	208	104	288	179	50	173	93	99,5	107	-	-
3"	200	115	245	122,7	330	203	57,5	192	107	114,5	122,5	-	-
4"	240	145	295	147,5	390	235	72,5	230	135	144	154	-	-

CONDULETZEL® COM ROSCA BSP DIMENSÕES (mm)

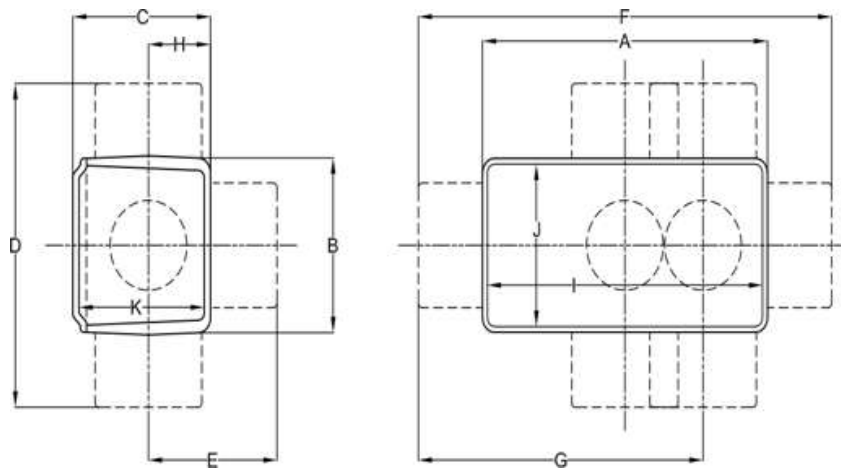

BITOLA	A	B	D	E	F	G	H	I	J	K	C			
											C/ Tampa	S/ Tampa	C/ Ved. PVC	C/ Ved. NEO
1/2"	92,5	50,5	85,5	36,1	127,7	87,5	18,5	87,5	45,5	48	51,5	47	53	53,5
3/4"	92,5	50,5	83,5	37	125,5	86,7	20	87,5	45	46,5	49,5	45	51	51,5
1"	115	60	102,4	46,5	158,4	110,7	25	111	55	52	54,5	50	56	58
1.1/4"	125	70	122	56	177	119	30	120	65	61,5	66	-	66	68
1.1/2"	140	80	128	58,75	188	127	34,75	136	76	71	76,5	-	75,5	79
2"	160	90	150	72	220	140	42,5	154	85	87	91,5	-	91,5	94,5
2.1/2"	180	100	170	85	150	160	50	172	92	98,5	100	-	100	110,5
3"	200	115	193	97	278	177	57,5	194	109	115,5	122,5	-	122,5	126,5
4"	240	145	235	118	330	205	72,5	232	137	145,5	154,5	-	154,5	158

CONDULETZEL® COM ROSCA NPT DIMENSÕES (mm)

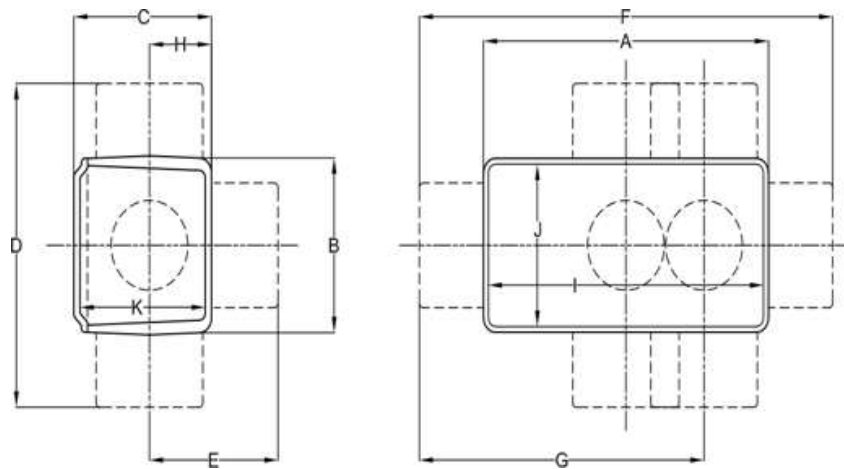

BITOLA	A	B	D	E	F	G	H	I	J	K	C			
											C/ Tampa	S/ Tampa	C/ Ved. PVC	C/ Ved. NEO
1/2"	92,5	50,5	85,5	36,1	127,7	87,5	18,5	87,5	45,5	48	51,5	47	53	53,5
3/4"	92,5	50,5	83,5	37	125,5	86,7	20	87,5	45	46,5	49,5	45	51	51,5
1"	115	60	102,4	46,5	158,4	110,7	25	111	55	52	54,5	50	56	58
1.1/4"	125	70	122	56	177	119	30	120	65	61,5	66	-	66	68
1.1/2"	140	80	128	58,75	188	127	34,75	136	76	71	76,5	-	75,5	79
2"	160	90	150	72	220	140	42,5	154	85	87	91,5	-	91,5	94,5
2.1/2"	180	100	170	85	150	160	50	172	92	98,5	100	-	100	110,5
3"	200	115	193	97	278	177	57,5	194	109	115,5	122,5	-	122,5	126,5
4"	240	145	235	118	330	205	72,5	232	137	145,5	154,5	-	154,5	158

CONDULETZEL® DUPLO DIMENSÕES (mm)

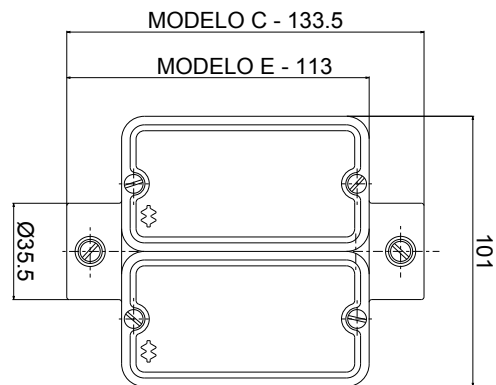

CONDULETZEL® TRIPLO DIMENSÕES (mm)

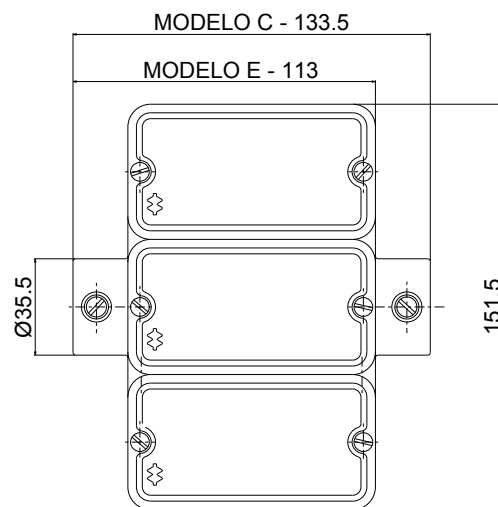

TAMPAS DIMENSÕES (mm)

TAMPA CEGA 1/2" E 3/4"

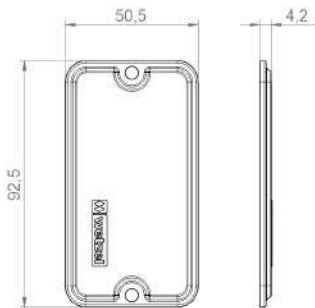

TAMPA CEGA 1"

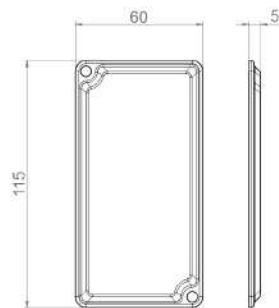

TAMPA P/ 1 INTERRUPTOR VERTICAL 1/2" E 3/4"

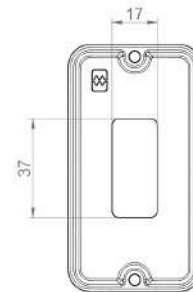

TAMPA P/ 1 INTERRUPTOR VERTICAL 1"

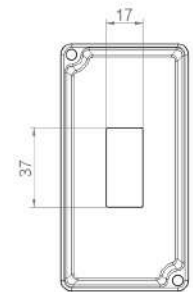

TAMPA P/ 2 INTERRUPTORES HORIZONTAIS 1/2" E 3/4"

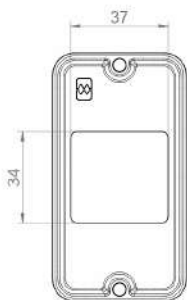

TAMPA P/ 2 INTERRUPTORES HORIZONTAIS 1"

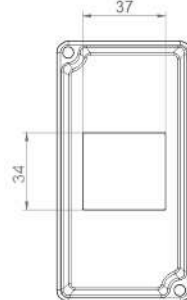

TAMPA P/ 3 INTERRUPTORES HORIZONTAIS 1/2" E 3/4"



TAMPA P/ 3 INTERRUPTORES HORIZONTAIS 1"

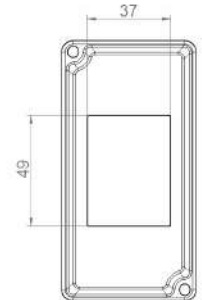

TAMPA P/ 2 INTERRUPTORES HORIZONTAIS SEPARADOS 1/2" E 3/4"

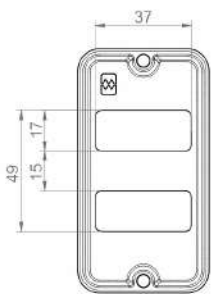

TAMPA P/ 2 INTERRUPTORES HORIZONTAIS SEPARADOS 1"

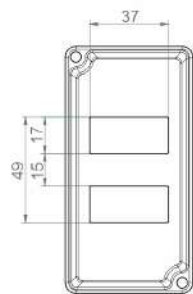

TAMPA P/ 1 TOMADA REDONDA 1/2" E 3/4"

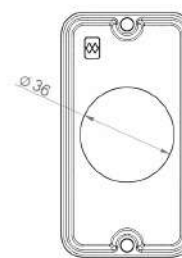

TAMPA P/ 1 TOMADA REDONDA 1"

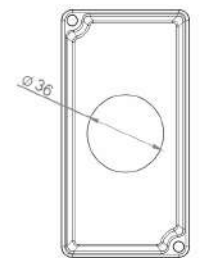

TAMPA P/ 2 TOMADAS REDONDAS 1"

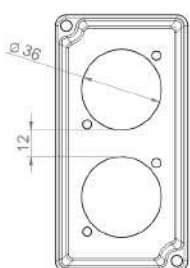

TAPA P/ 2 TOMADAS HEXAGONAIS HORIZONTAIS 1/2" E 3/4"

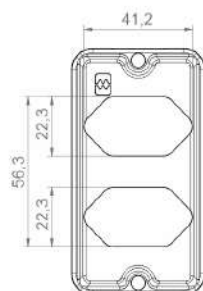

TAMPA P/ 1 TOMADA
HEXAGONAL VERTICAL
1/2" E 3/4"

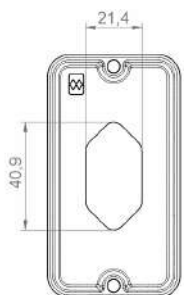

TAMPA P/ 1 TOMADA
HEXAGONAL VERTICAL
1"

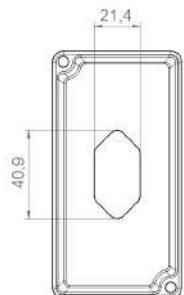

TAMPA P/ 1 RJ S/MOLDURA
1/2" E 3/4"

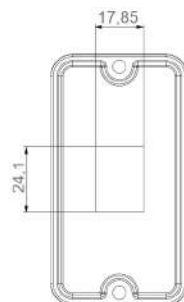

TAMPA P/ 1 RJ S/MOLDURA 1"

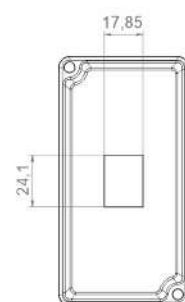

TAMPA P/ 2 RJ S/MOLDURA
1/2" E 3/4"

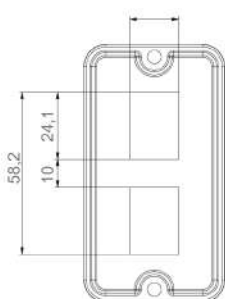

TAMPA P/ 2 RJ S/MOLDURA 1"

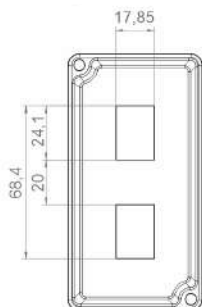

TAMPA C/ MOLDURA P/ 1
MÓDULO VERTICAL 1/2" E 3/4"

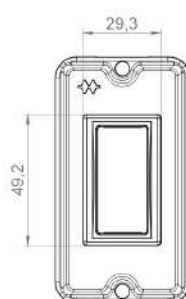

TAMPA C/ MOLDURA P/ 1
MÓDULO HORIZONTAL 1"

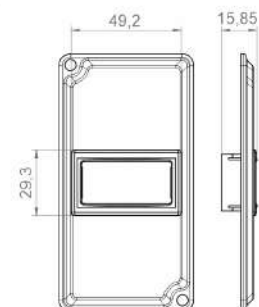

TAMPA C/ MOLDURA P/ 2
MÓDULOS HORIZONTAIS 1"

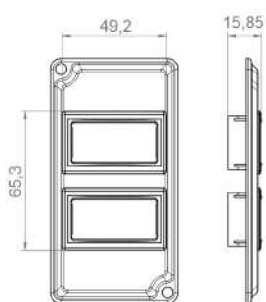

TAMPA C/ MOLDURA P/ 3
MÓDULOS HORIZONTAIS
1/2" E 3/4"

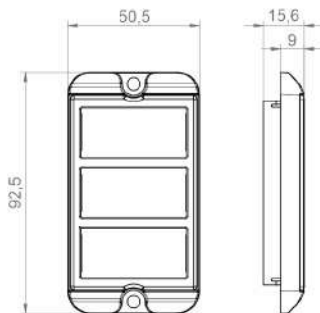

TAMPA C/ MOLDURA P/ 3
MÓDULOS HORIZONTAIS 1"

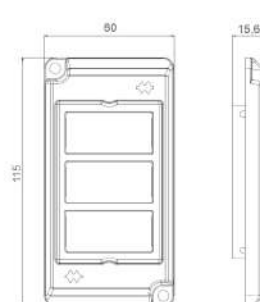

TAMPA + MOLDURA RJ

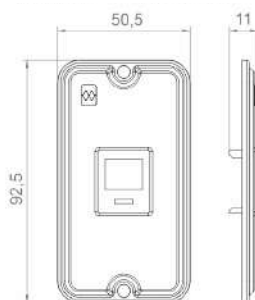

TAMPA P/ 2 MOLDURAS RJ

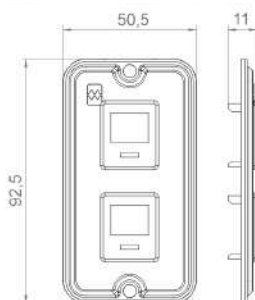

MOLDURA RJ

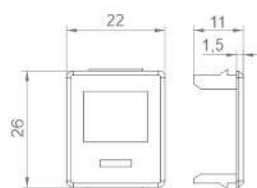

TAMPA P/ MOLDURA RJ

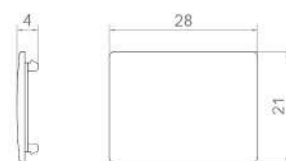

JUNTA DE VEDAÇÃO (PVC) DIMENSÕES (mm)

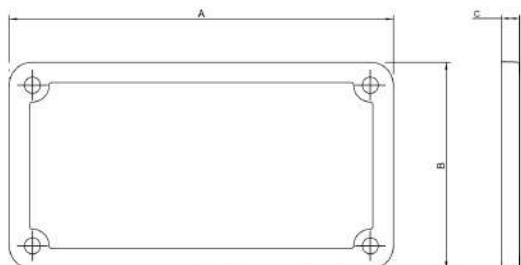

BITOLA	A	B	C
1/2" e 3/4"	95	53	3
1"	118	63	5
1.1/4" e 1.1/2"	144,5	83,5	3,5
2"	164,5	93,5	3,5

JUNTA DE VEDAÇÃO (NEOPRENE) DIMENSÕES (mm)

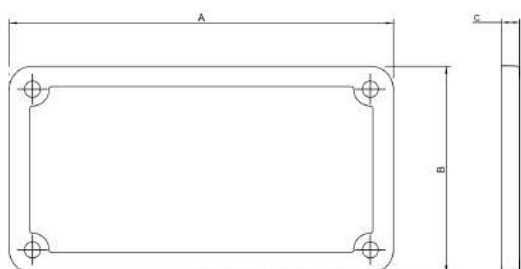

BITOLA	A	B	C
1/2" e 3/4"	95,5	53,5	4
1"	119,3	64,3	5,5
1.1/4" e 1.1/2"	144,3	84,2	6
2"	164,4	94,3	6

ANEL DE VEDAÇÃO DIMENSÕES (mm)

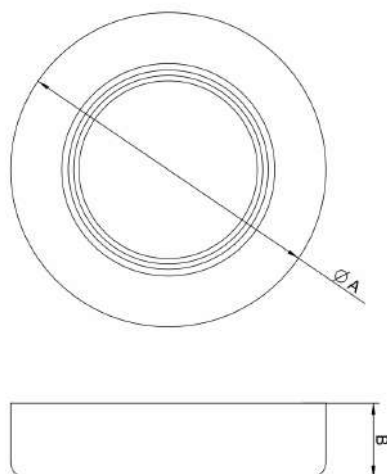

BITOLA	A	B
1/2"	36	8,1
3/4"	40	9,5
1"	49,2	10,5
1.1/4"	58	22,3
1.1/2"	64	21,8
2"	76	22,4

LINHA INDUSTRIE - MECANISMOS MODULARES

DIMENSÕES (mm)

MÓDULO CAMPAINHA
CIGARRA BIVOLT

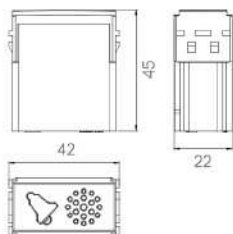

MÓDULO CARREGADOR
USB 5.0V 2.0A

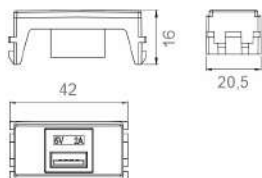

MÓDULO INTERRUPTOR
PARALELO 10A 250V



MÓDULO INTERRUPTOR
PARALELO 20A 250V



MÓDULO CEGO C/2 PÇS

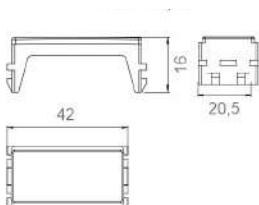

MÓDULO RJ45 C/2 PÇS

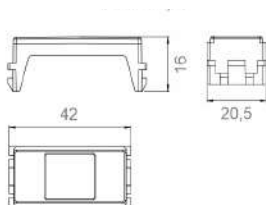

MÓDULO SAÍDA FIO C/2 PÇS

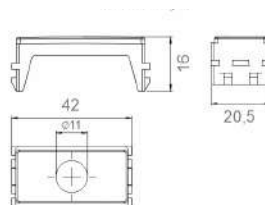

MÓDULO PULSADOR
CAMPAINHA 10A 250V



MÓDULO PULSADOR CAMPAINHA
UNIVERSAL 10A 250V

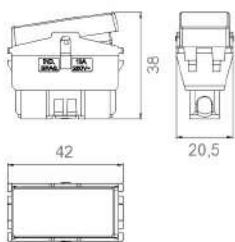

MÓDULO TOMADA
2P-T 10A 250V

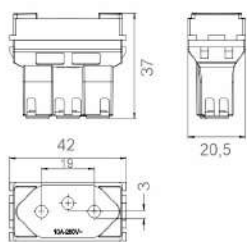

MÓDULO TOMADA
2P+T 10A 250V

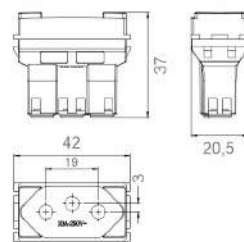

MÓDULO TOMADA
ANTENA TV

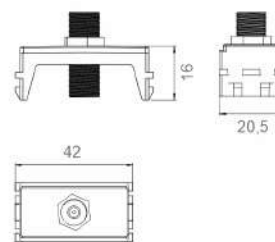

MÓDULO TOMADA
RJ11 2F

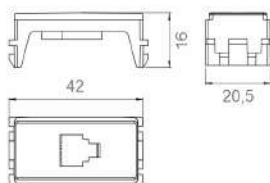

MÓDULO TOMADA
RJ45 CAT5E

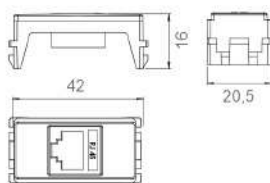

MECANISMO
MONOBLOCO

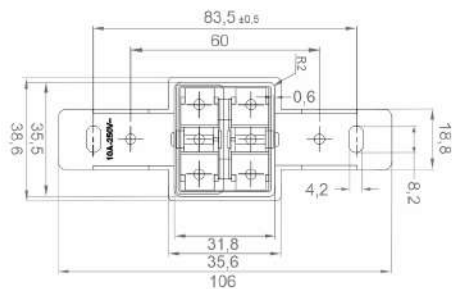



ALUMINIUM

WETZEL.COM.BR